

Medos

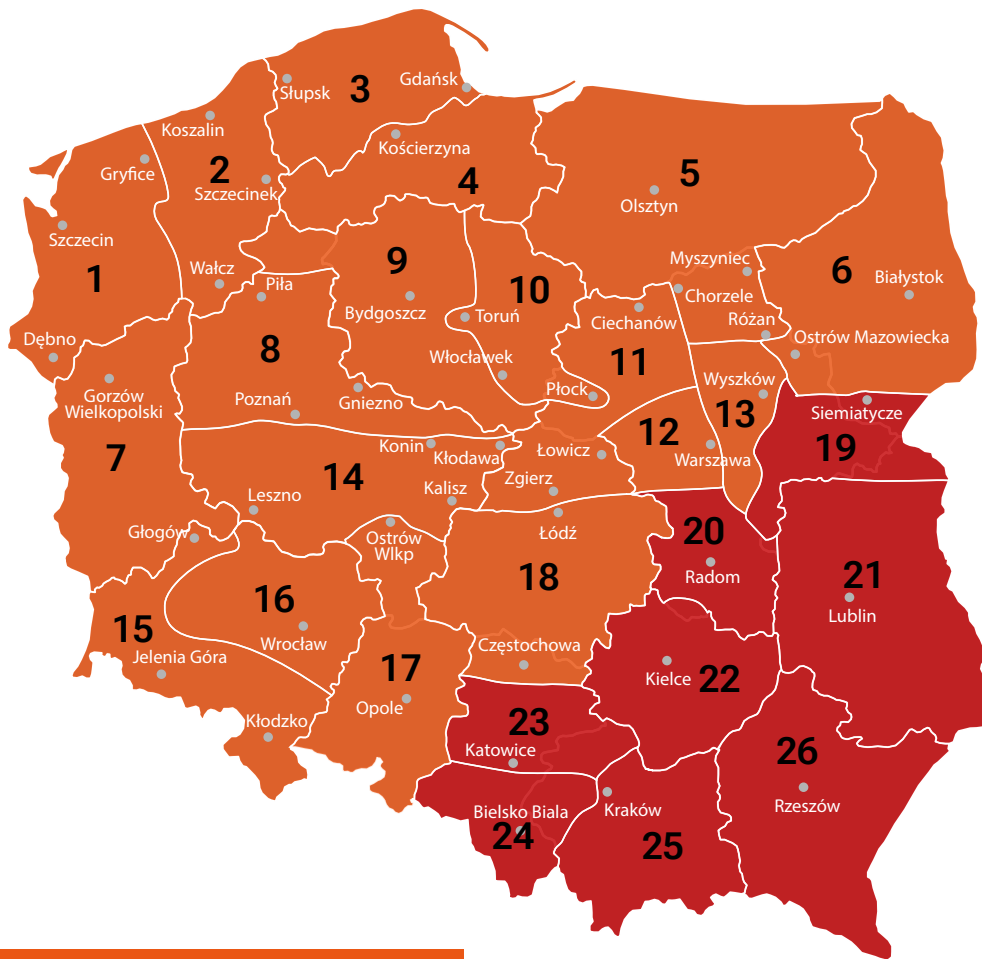

Parapety i akcesoria

www.medosparapety.pl



Oddział Chełmno

parapety@medos.pl

B2B: zamowienia.medos.pl

Zamówienia 605 878 843

Wysyłki 607 639 381

1	Paweł Wojcieszko	607 058 990	pawel.w@medos.pl
2	Łukasz Wieczorek	603 056 675	lukasz.w@medos.pl
3	Michał Leśniewski	601 173 646	michal.l@medos.pl
4	Bartosz Dąbrowski	601 215 534	bartosz.d@medos.pl
5	Daniel Dziemianowicz	601 170 631	daniel@medos.pl
6	Piotr Kanclerz	601 268 165	piotr.k@medos.pl
7	Mateusz Dyda	601 267 036	mateusz.d@medos.pl
8	Dawid Pleszewa	601 214 175	dawid.p@medos.pl
9	Krzysztof Rakowski	605 845 202	krzysztof.rakowski@medos.pl
10	Sławomir Żmijewski	607 502 606	slawomir@medos.pl
11	Klaudia Kowalska	601 168 129	klaudia.k@medos.pl
12	Dariusz Rogalski	661 018 283	d.rogalski@medosparapety.pl
13	Mateusz Jackiewicz	603 036 849	mateusz.j@medos.pl
14	Patryk Szczepaniak	669 118 611	patryk.sz@medos.pl
15	Michał Dubiel	603 037 275	michal.d@medos.pl
16	Magda Szczęsna	607 110 737	magda.sz@medos.pl
17	Oskar Michalik	601 173 676	oskar.m@medos.pl
18	Kasia Sudra	661 012 552	k.sudra@medosparapety.pl

Oddział Skarżysko-Kamienna

zamowienia@medosparapety.pl

B2B: zamowienia.medosparapety.pl

Zamówienia / wysyłki Stropex 601 451 031

Zamówienia XPS 605 878 843

Wysyłki XPS 607 639 381

19	Wiktor Rumak	601 382 545	w.rumak@medosparapety.pl
20	Łukasz Przewoźny	601 192 796	l.przewozny@medosparapety.pl
21	Marcin Radecki	607 540 107	m.radecki@medosparapety.pl
22	Agnieszka Englert	661 012 254	a.englert@medosparapety.pl
23	Kornelia Sarwaryn	601 168 149	k.sarwaryn@medosparapety.pl
24	Paweł Madej	603 037 430	p.madej@medosparapety.pl
25	Weronika Kowalewska	601 267 229	w.kowalewska@medosparapety.pl
26	Wojciech Reizer	661 018 646	w.reizer@medosparapety.pl



MDF laminowany	4
MDF zielona płyta	11
MDF - MDS	12
MDF - MDS zielona płyta	19
PVC	20
PVC softline	23
Postforming	24
Postforming modern	26
Nakładka renowacyjna premium	29
Nakładka renowacyjna komorowa	32
Zaślepki parapetów wewnętrznych	34
Marmur	36
Konglomerat marmurowy	38
Konglomerat kwarcowy	43
Granit / Granit lapatura	47
Stalowe	51
Stalowe softline	54
Stalowe laminowane	56
Stalowe laminowane softline	58
Stalowe lakierowane	60
Aluminiowe	62
Aluminiowe - imitacja płytki	64
Zaślepki i łączniki do parapetów zewnętrznych	66
Listwy okienne i ćwierćwałki	73
Kliny sprężynowe	74
Obróbki blacharskie	75
Innowacyjny system montażu parapetów	
Railing SMART	78
Kontakt	80
Katalogi online	81

Zdjęcia produktu mogą nieznacznie odbiegać od rzeczywistego wyglądu parapetu – przed zakupem prosimy o potwierdzenie wyboru w oparciu o wzorniki dostępne w punktach sprzedaży.

MDF laminowany

Parapet MDF jest produktem drewnopodobnym, powstałym w wyniku sprasowania włókien drzewnych z dodatkiem związków organicznych, łączonych i utwardzonych w warunkach wysokiego ciśnienia i temperatury. Płyta MDF jest wilgocioodporna. Jest bardzo dobrym substytutem dla drewna naturalnego.

Parapet MDF w połączeniu z okleiną PVC powstaje pod wysokim ciśnieniem oraz w wysokiej temperaturze, przez co produkt staje się wytrzymały na otarcia oraz zarysowania. Wszystkie parapety są dwustronnie laminowane (spód - laminat w kolorze białym). Szeroka gama kolorystyczna parapetów dostępna w ofercie pozwala dobrać parapet do niemalże każdego okna.

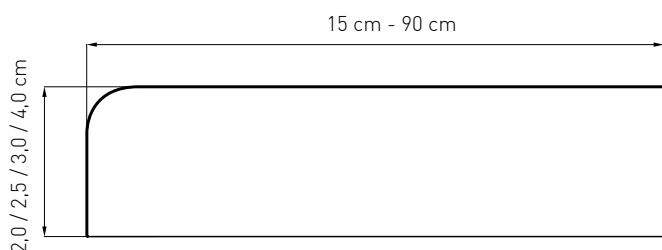

Opcje wykończenia narożników:



- maksymalna długość parapetów (w jednym elemencie): **250 cm**
- parapety **powyżej 250 cm** łączone od spodu specjalnym łącznikiem:



- maksymalna szerokość: **90 cm**
- dostępne grubości: **2 cm, 2,5 cm, 3 cm i 4 cm** (tolerancja (+/-) 2 mm)
- każdy parapet wykonywany jest pod **indywidualny wymiar** podany przez klienta
- możliwość wykonania wcięć wg **własnego projektu**
- możliwość niestandardowego **wykończenia rantów** (legenda str. 37)

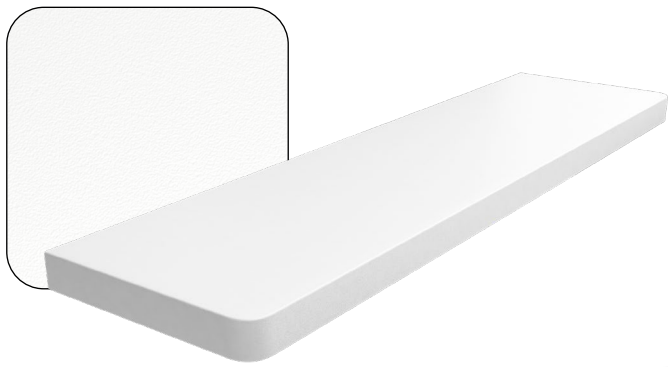

Biały mat



Biały połysk



Białe drewno

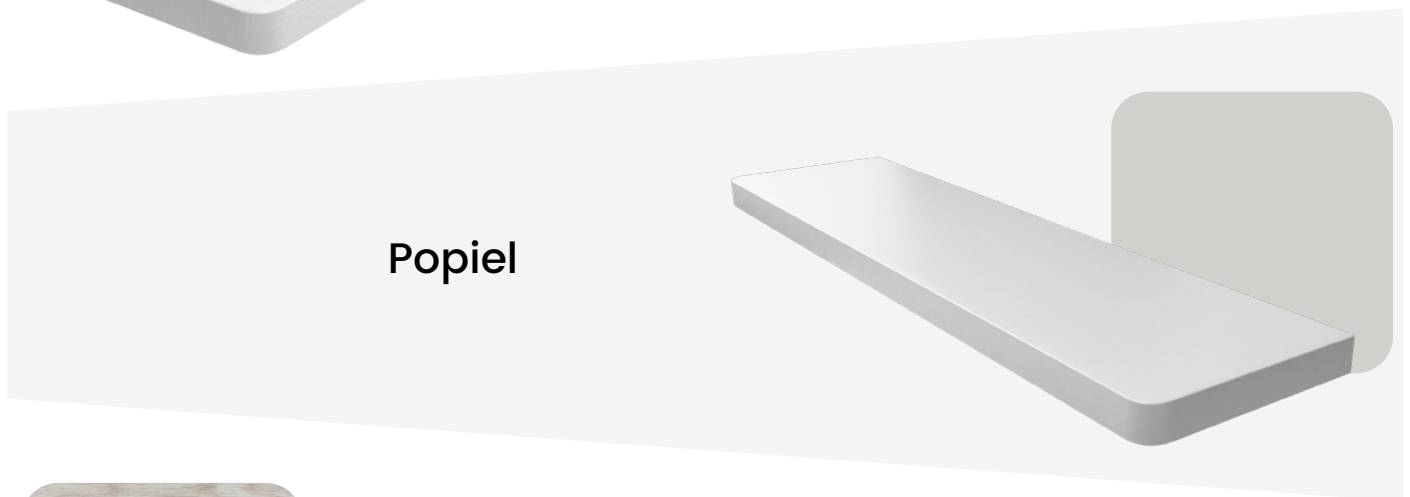

Popiel



Dąb bielony

Marmur



Calacatta



Dąb halifax biały



Beton gładki jasny



Beton



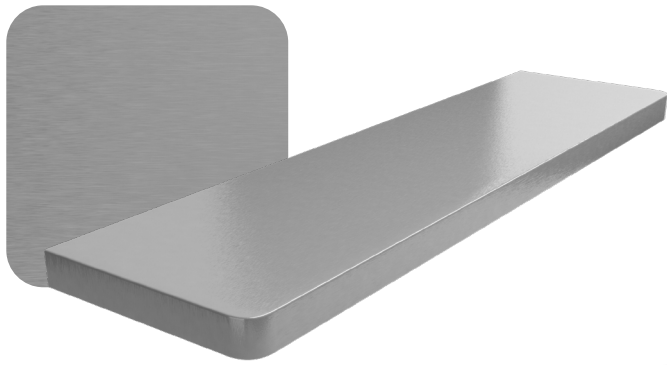

Aluminium 58

Grenada



Kamień



Antracyt mat



Czarny



Wenge deska



Ciemny orzech



Orzech



Orzech lanzado



Złoty dąb





Dąb antyczny

Dąb halifax tabac



Dąb ribbeck



Woodec

*Uwaga: Okleina niejednolita, mogą występować sęki
lub nadrukowane imitacje pęknięć drewna.*

(okleina okienna)



Dąb riviera



Dqb rustico



Winchester



Dqb artisan



Dqb naturalny



Dqb halifax naturalny



Marmurek połysk



MDF zielona płyta

MDF zielona płyta to zmodyfikowany wariant standardowego parapetu MDF. Charakteryzuje się on podwyższoną odpornością na wilgoć dzięki czemu idealnie sprawdzi się w pomieszczeniach narażonych na zawilgocenie lub parowanie. Produkt dostępny we wszystkich wariantach kolorystycznych i technicznych standardowego parapetu MDF.

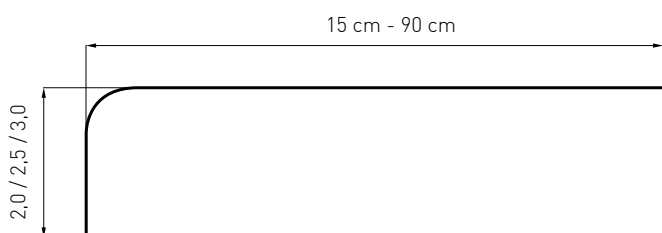

Opcje wykończenia narożników:



- maksymalna długość parapetów (w jednym elemencie): **250 cm**
- parapety **powyżej 250 cm** łączone od spodu specjalnym łącznikiem:



- maksymalna szerokość: **90 cm**
- dostępne grubości: **2 cm, 2,5 cm, 3 cm** (tolerancja (+/-) 2 mm)
- każdy parapet wykonywany jest pod **indywidualny wymiar** podany przez klienta
- możliwość wykonania wcięć wg **własnego projektu**
- możliwość niestandardowego **wykończenia rantów** (legenda str. 37)



- płyta MDF wysokiej gęstości marki **FINSA**
- gęstość płyty **800-810 kg/m³**
- **5 lat gwarancji !**

MDF – MDS

Parapet MDF-MDS to idealna alternatywa dla standardowego parapetu MDF, doskonale uzupełniająca ofertę o nieosiągalne dotychczas parametry. Dzięki scaleniu wysokiej jakości płyty MDF z okleiną PVC, w warunkach wysokiego ciśnienia i temperatury, powstaje produkt wytrzymały na otarcia oraz zarysowania, powtarzalny w kwestii tekstury i koloru. Doskonale imituje zarówno materiały naturalne (drewno, kamień), jak i syntetyczne (beton), co otwiera ogromne możliwości kompozycji z każdym wnętrzem.

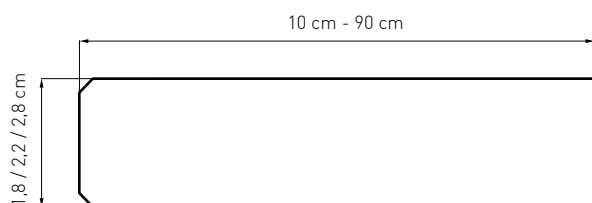

Opcje wykończenia narożników:



- maksymalna długość (w jednym elemencie): **275cm**
- powyżej maksymalnej długości grubości do 22 mm łączenie przy pomocy łączników mimośrodowych, od 25 mm przy pomocy łączników do blatów
- maksymalna szerokość : **90 cm**
- grubość: **1,8 cm, 2,2 cm i 2,8 cm** (tolerancja +/- 2 mm)
- zielona płyta: **1,9 cm, 2,5 cm, 3 cm** (tolerancja +/- 2 mm)
- każdy parapet wykonywany jest pod **indywidualny wymiar** podany przez klienta
- możliwość wykonania wcięć wg **własnego projektu**
- możliwość niestandardowego **wykończenia rantów** (legenda str. 37)



Dąb czarny

Orzech włoski



Dąb kataria



Zebrano



Złoty dąb



Antique oak



Winchester



Olcha



Wotan eiche



Antracyt



Trojan



Sanoma





Salope

Buk iconic



Amber oak

Legno



Dqb dolomit

Hendrix beton



Light grey



Marmurek



Porcelain white



Biały



Biały supermat

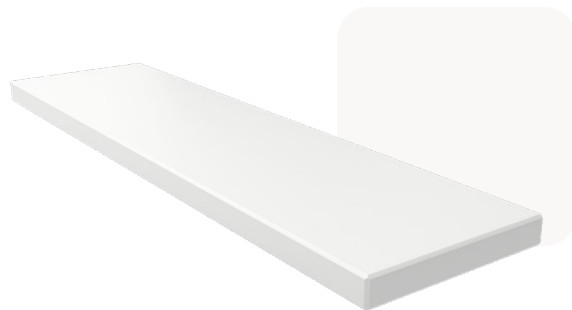

Oxide graphite





Dąb mat

Fir Green

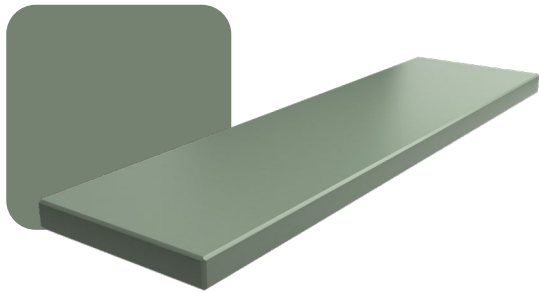
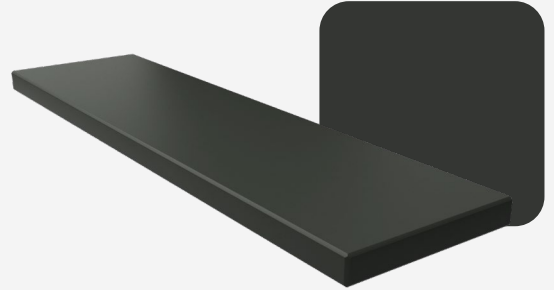

Miętowy

Pistachio

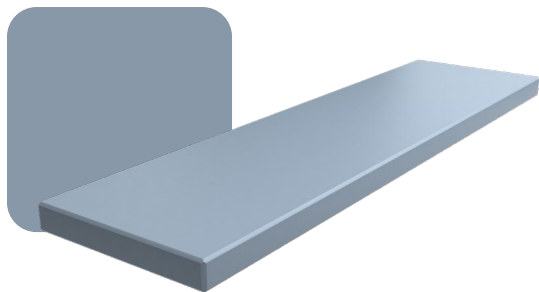
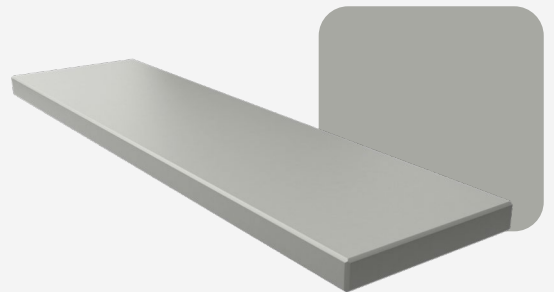

Błękit

Niebieski

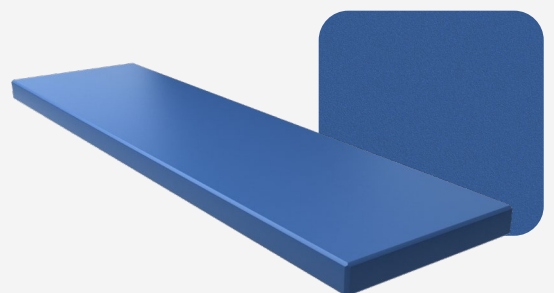

Rusty Red

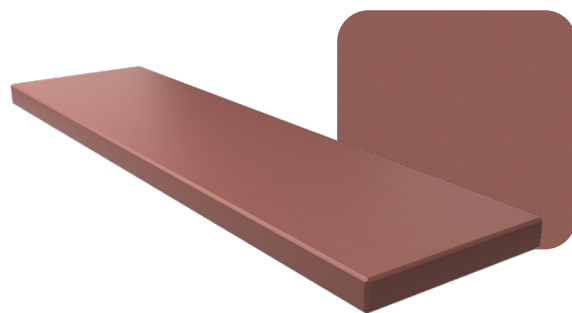

Róż

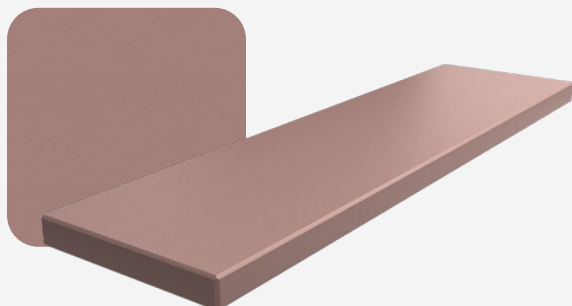

Stone grey

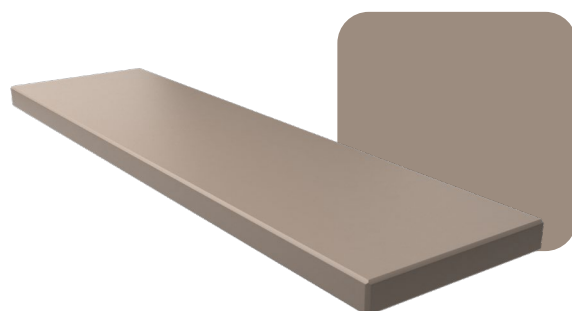

Dakar

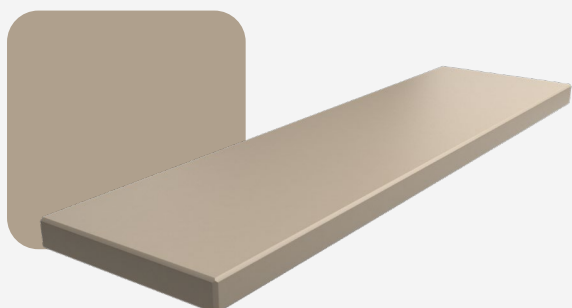

Maccadamia

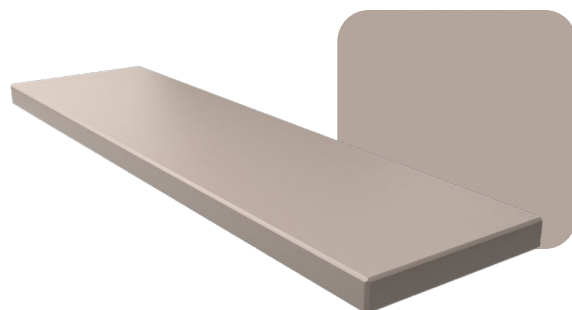

Mussel

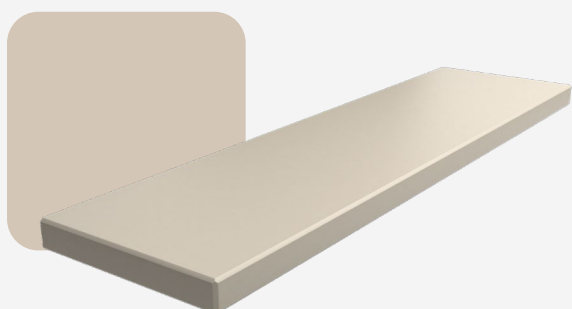



MDF - MDS zielona płyta

MDF - MDS zielona płyta to zmodyfikowany wariant standardowego parapetu MDF. Charakteryzuje się on podwyższoną odpornością na wilgoć dzięki czemu idealnie sprawdzi się w pomieszczeniach narażonych na zawilgocenie lub parowanie. Produkt dostępny we wszystkich wariantach kolorystycznych i technicznych standardowego parapetu MDF - MDS.

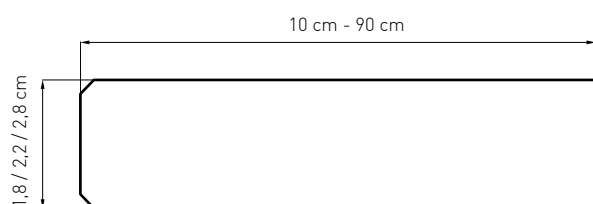

Opcje wykończenia narożników:



- maksymalna długość (w jednym elemencie): **275cm**
- powyżej maksymalnej długości grubości do 22 mm łączenie przy pomocy łączników mimośrodowych, od 25 mm przy pomocy łączników do blatów
- maksymalna szerokość : **90 cm**
- grubość: **1,8 cm, 2,2 cm i 2,8 cm** (tolerancja +/- 2 mm)
- zielona płyta: **1,9 cm, 2,5 cm, 3 cm** (tolerancja +/- 2 mm)
- każdy parapet wykonywany jest pod **indywidualny wymiar** podany przez klienta
- możliwość wykonania wcięć wg **własnego projektu**
- możliwość niestandardowego **wykończenia rantów** (legenda str. 35)



- płyta MDF wysokiej gęstości marki **FINSA**
- gęstość płyty **800-810 kg/m³**
- **5 lat gwarancji !**

PVC

Parapety wykonane z PVC od wielu lat pokrywają zapotrzebowanie rynków budowlanych na całym świecie. Są przykładem zachowania idealnego balansu między ceną a jakością produktu. Właściwości materiału gwarantują odporność na wilgoć i temperaturę, a przekrój komorowy nadaje sztywność konstrukcji oraz gwarantuje stabilność parapetu.

Parapety powlekane są folią wysokiej jakości, co zwiększa ich odporność na zarysowania oraz na działanie promieni słonecznych. Gładka powierzchnia okleiny ułatwia pielęgnację i zapobiega ich trwałym zabrudzeniom.

Standardową linię parapetów PVC charakteryzuje klasyczna prostota dzięki czemu produkt idealnie sprawdzi się zarówno w nowoczesnych, surowych wnętrzach, jak i w pomieszczeniach o dużej ilości dominujących szczegółów.

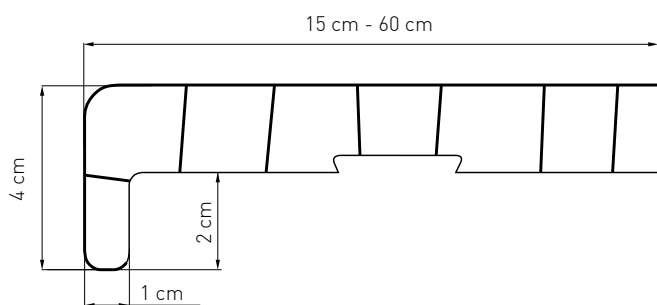

Dedykowany produkt:

- zaślepka parapetu PVC

- szerokości: od **15 do 50 cm** (co 5 cm)
 - ▶ **biały i marmur** dodatkowo w szerokości **60 cm**
- długość maksymalna – **600 cm**
- grubość parapetu – **2 cm**
- grubość ścianki – **1,3 mm**
- możliwość docięcia parapetu na szerokość
- każdy parapet wykonywany jest pod **indywidualny wymiar** podany przez klienta
- zabezpieczenie **folią ochronną**



UWAGA: Tolerancja cięcia (+/-) **5 mm**

Lagi - tolerancja długości (+/-) **1%**

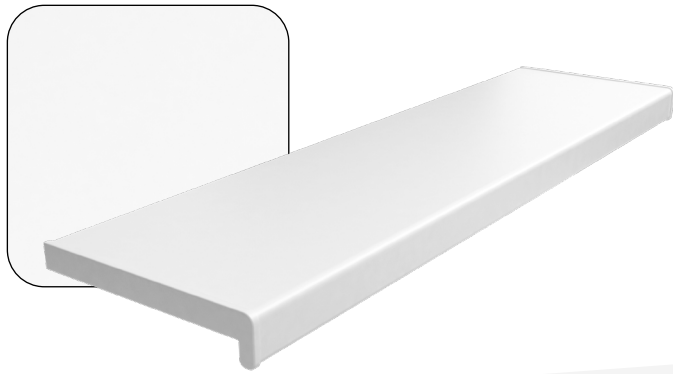

Biały

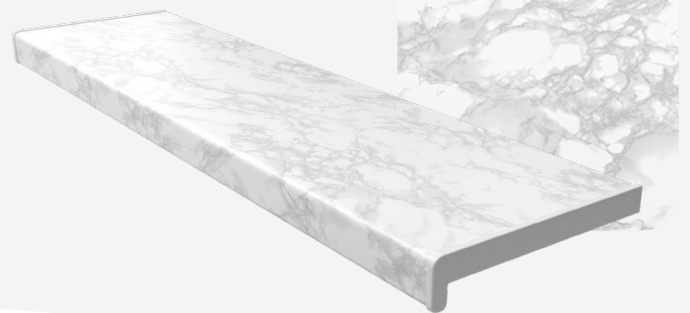

Marmur

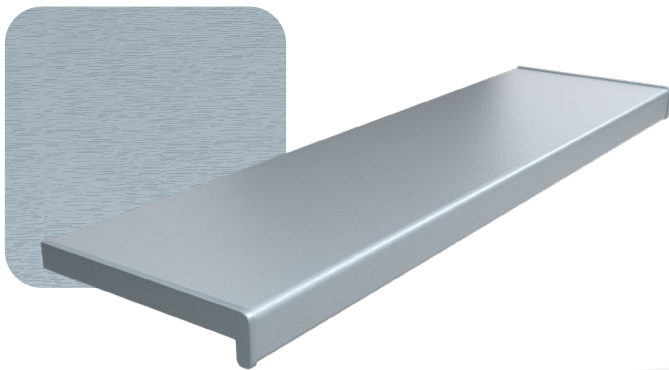

Srebrny



Dąb wiejski



NEW

Dąb naturalny

Winchester



Złoty dąb



Orzech



Antracyt

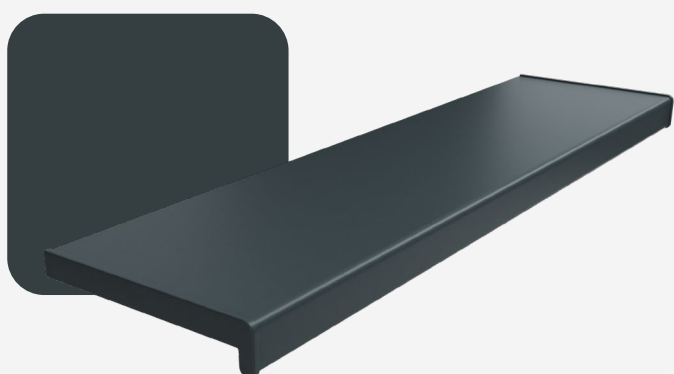

NEW

Czarny mat



Linie parapetów Softline PVC charakteryzuje wyjątkowy design. Subtelne zaokrąglenia czynią ten produkt wyjątkowo nowoczesnym i estetycznym, przy zachowaniu wszystkich właściwości parapetów z PVC.

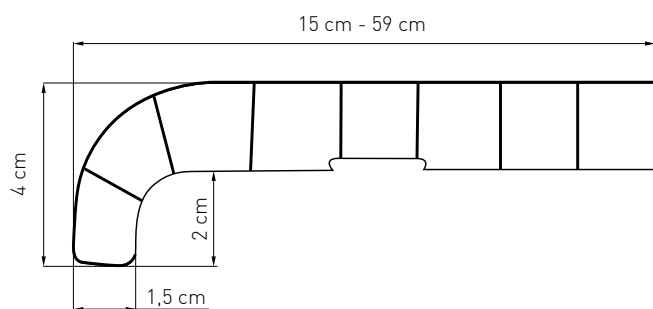

- szerokości: od **15** do **59 cm** (co 5 cm)
- długość maksymalna – **600 cm**
- grubość parapetu – **2 cm**
- grubość ścianki – **1,3 mm**
- możliwość docięcia parapetu na szerokość
- każdy parapet wykonywany jest pod **indywidualny wymiar** podany przez klienta
- zabezpieczenie **folią ochronną**

Dedykowany produkt:

- zaślepka parapetu PVC softline

Krajowy
atest
higieniczny

UWAGA: Tolerancja cięcia (+/-) **5 mm**

Lagi - tolerancja długości (+/-) **1%**

Biały mat

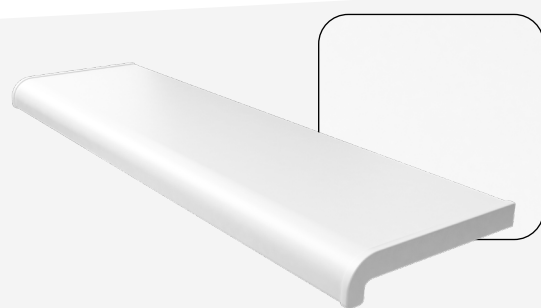

Marmur

Postforming

Postforming to branżowe określenie płyty wiórowej pokrytej trwałym laminatem HPL (połysk) lub CPL (mat). Spód parapetu został pokryty papierem przeciwprężnym, który zapobiega odkształcaniu się i zabezpiecza materiał przed wilgocią. Parapety wykonane z postformingu pozostają odporne na wysoką temperaturę, promienie UV. Laminat, którym są powleczone, wykazuje wysoką odporność na zarysowania, wgniecenia i ścieranie. Klasyczna linia będzie doskonałym uzupełnieniem każdego wnętrza.

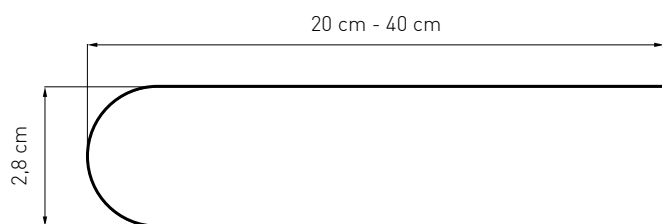

Dedykowany produkt:

- zaślepka parapetu postforming

- szerokości:
 - ▶ od **20 do 40 cm** (co 5 cm)
 - ▶ **biały połysk** dodatkowo w szerokości **50 i 60 cm**
 - ▶ **biały mat** dodatkowo w szerokości **50 cm**
- długość maksymalna – **420 cm**
- grubość parapetu – **2,8 cm**
- możliwość docięcia parapetu na szerokość
- każdy parapet wykonywany jest pod **indywidualny wymiar** podany przez klienta

UWAGA: Tolerancja cięcia (+/-) **5 mm**

Lagi - tolerancja długości (+/-) **1%**

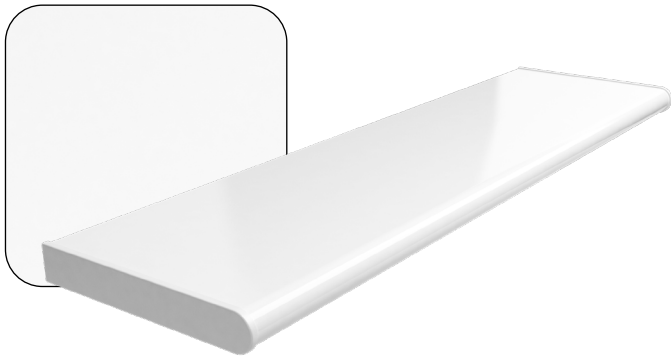

Biały połysk



Biały mat



Aluminium

(do wyczerpania stanów magazynowych)

Postforming modern

Podążając z duchem czasu wprowadziliśmy do oferty atrakcyjną kolekcję parapetów z postformingu. Materiał znany i sprawdzony, ubrany w nową, modernistyczną formę i bogate spektrum oklein - od imitujących naturalne kamienie laminatów HPL, przez betonowe struktury, po naturalne drewno. Dzięki temu parapety zyskały ekskluzywny wygląd, zachowując dotychczasową funkcjonalność w ekonomicznej cenie.

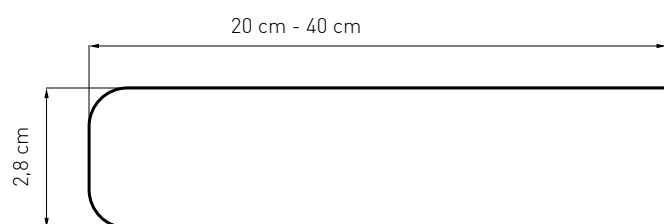

Dedykowany produkt:

- zaślepka parapetu postforming modern

- szerokości: od **20** do **40 cm** (co 5 cm)
- długość maksymalna – **420 cm**
 - ▶ Marmur nereida i Marmur dione – **305 cm**
- grubość parapetu – **2,8 cm**
- możliwość docięcia parapetu na szerokość
- każdy parapet wykonywany jest pod **indywidualny wymiar** podany przez klienta

UWAGA: Tolerancja cięcia (+/-) **5 mm**

Lagi - tolerancja długości (+/-) **1%**



Dąb kamienny

Helvetios white



Industrial



Marmur rivero
(połysk)



Markasyt



Marmur dione

(połysk)



Semeru



Marmur nereida



Nakładka renowacyjna premium

Nakładka Premium, wyprodukowana z cienkiej, jednolitej płyty PVC, zakończonej sprężynującym podgięciem zwiększającym stabilność zespolenia starego parapetu z nakładkowym. Duży zakres głębokości (do 550 mm) i szeroka gama kolorystyczna, z powrotem ukryją mankamenty nawet najbardziej nietypowych parapetów, zamontowanych w różnych sceneriach.

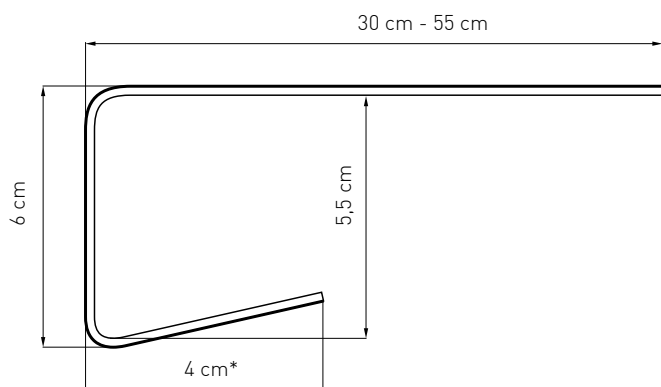

- szerokości: **30 cm, 40 cm, 55 cm**
- maksymalna długość: **600 cm**
- możliwość docięcia nakładki na dowolną szerokość
- każdy parapet wykonywany jest pod **indywidualny wymiar** podany przez klienta

UWAGA: Tolerancja cięcia (+/-) **5 mm**

Lagi - tolerancja długości (+/-) **1%**

Dedykowany produkt:

- zaślepka nakładki renowacyjnej premium

* przy szerokości **30cm** - nosek od spodu ma 5,5cm

Biały

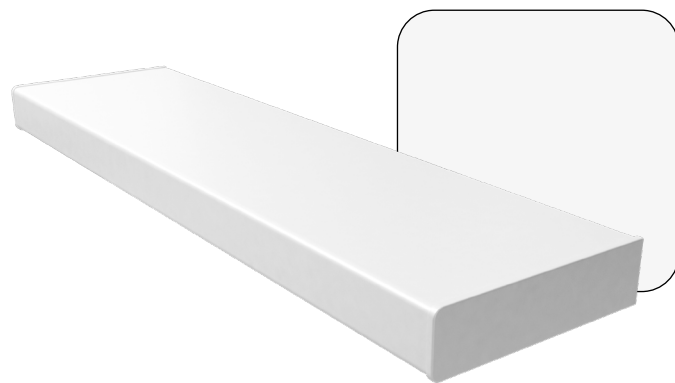

Marmur



NEW
Dąb wiejski



NEW
Dąb naturalny (turner)





NEW

Winchester

Złoty Dąb



Orzech



NEW

Grafit

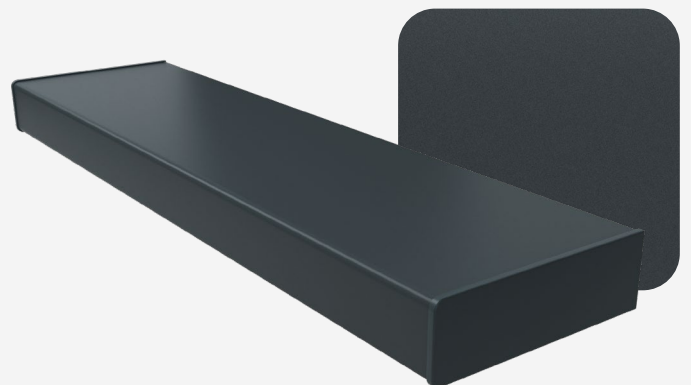

Nakładka renowacyjna komorowa

Nakładka komorowa to wysokiej jakości produkt o podwyższonej sztywności konstrukcyjnej, dedykowany do parapetów o grubości nawet do 6,5 cm.

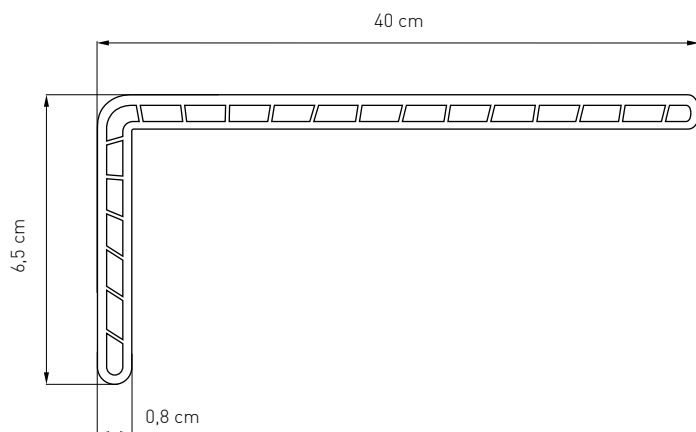

- szerokość: **40 cm**
- maksymalna długość: **600 cm**
- możliwość docięcia nakładki na dowolną szerokość
- każdy parapet wykonywany jest pod **indywidualny wymiar** podany przez klienta

Dedykowany produkt:

- zaślepka nakładki renowacyjnej komorowej

UWAGA: Tolerancja cięcia (+/-) **5 mm**

Lagi - tolerancja długości (+/-) **1%**

Biały

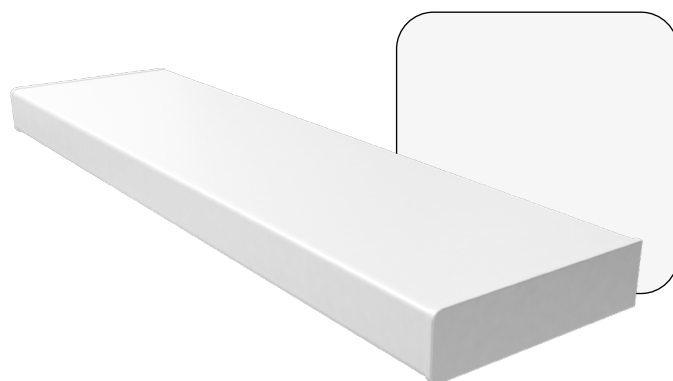



Marmur



Brzoza



NEW

Dąb naturalny
(Turner)



Złoty dąb



Orzech

Zaślepki parapetów wewnętrznych

Zaślepki parapetu PVC

- długość: 600 mm (srebrny i mahoń: 400 mm)
- pakowanie: 300 szt. / kart.
- dostępna kolorystyka:

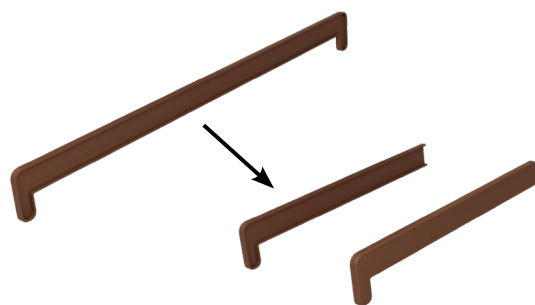
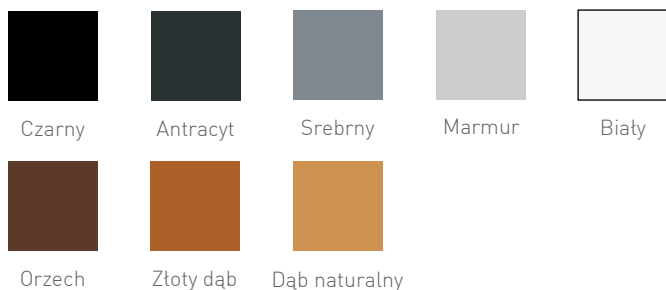

Zaślepki parapetu PVC softline

- długość: 600 mm
- pakowanie: 300 szt. / kart.
- dostępna kolorystyka:

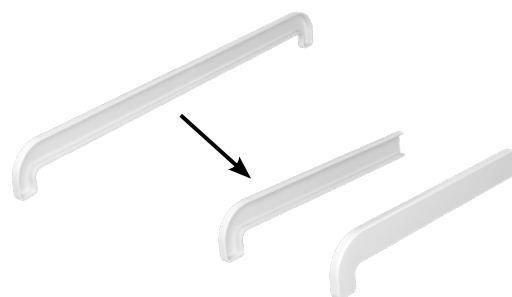

Zaślepki parapetu postforming modern

- długość: 400 mm
- dostępna kolorystyka:

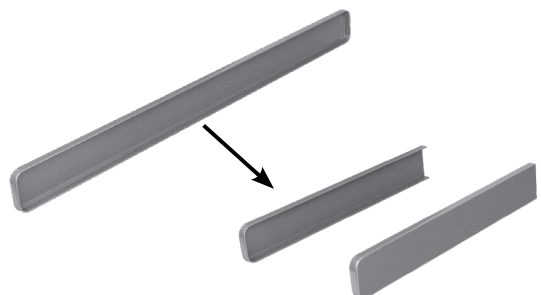

Uwaga: Na produkcie znajduje się wgłębienie wynikające ze specyfiki procesu produkcji. Podczas montażu należy zwrócić uwagę, by znalazło się u dołu zaślepki.

Zaślepki parapetu postforming

- długość: 400 mm
- dostępna kolorystyka:



Antracyt*

Aluminium*

Biały

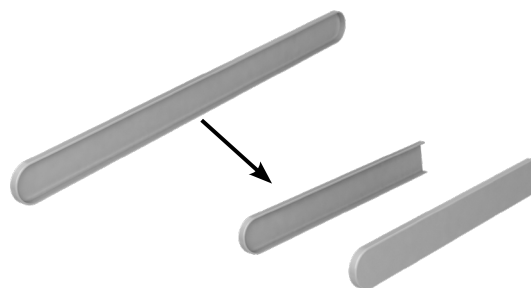

*(*do wyczerpania stanów magazynowych z wyłączeniem białej)*

Zaślepki nakładki komorowej

- długość: 520 mm
- dostępna kolorystyka:

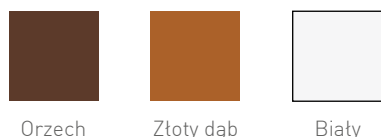

Orzech

Złoty dąb

Biały

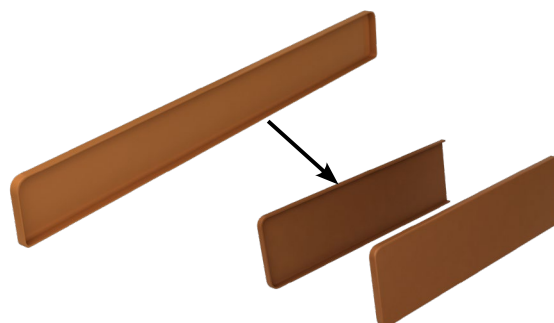

Zaślepki nakładki premium

- długość: 510 mm
- dostępna kolorystyka:

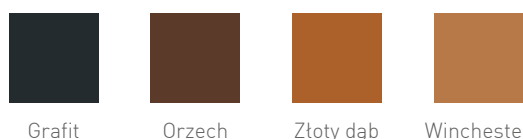

Grafit

Orzech

Złoty dąb

Winchester

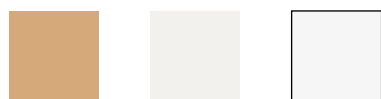

Dąb naturalny

Dąb wiejski

Biały

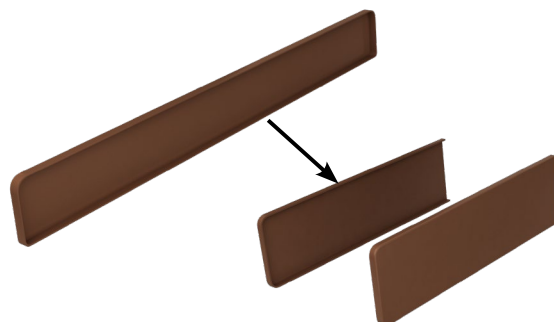

Marmur

Marmur jest skałą metamorficzną powstałą z przeobrażenia wapieni (rzadziej dolomitów). Stosunkowo łatwo poddaje się obróbce, w tym polerowaniu, zachowując jednocześnie swoje właściwości fizyko-chemiczne, co daje mu wysoką lokatę na liście cennych materiałów budowlanych i rzeźbiarskich. Charakteryzuje go wysoka odporność na ścieranie, niewrażliwość na czynniki atmosferyczne i bliska zeru wchłanianie tłuszczów. Stosowany jako materiał wykończeniowy na parapety, schody, posadzki, kominki idealnie komponuje się z wystrojem wnętrz dodając im prestiżu i luksusu.

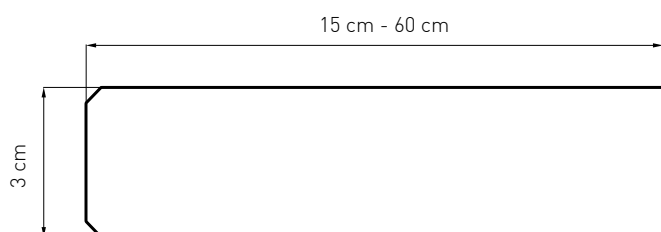

Opcje wykończenia narożników:



- szerokość: od **15** do **60** cm
- maksymalna długość pojedynczego elementu – **270** cm
- grubość parapetu – **3** cm
- brzegi płyty delikatnie fazowane
- w standardzie (bez dopłaty) narożnik prosty
- każdy parapet wykonywany jest pod **indywidualny wymiar** podany przez klienta
- możliwość wykonania produktu wg projektu (z uwzględnieniem możliwości technicznych)
- możliwość niestandardowego **wykończenia rantów** (legenda str. 37)

UWAGA:

Tolerancja cięcia: **(+/-) 5 mm**

Tolerancja grubości płyty: **(+/-) 5 mm**

UWAGA: Materiał pochodzenia naturalnego - partie materiału mogą różnić się kolorystycznie. Różnice w odcieniach, przeżycia, mikropęknięcia, wtrącenia nie są wadami lecz świadczą o niepowtarzalności produktu. Próbkki materiału mają charakter poglądowy i mogą odbiegać od gotowego produktu.

Brecia sarda (Napoleon)



Legenda niestandardowego wykończenia rantów:

LPP

- lewa, prawa strona prosta (bez frezu)

PP

- prawa strona prosta (bez frezu)

LP

- lewa strona prosta (bez frezu)

Rx2

- dwa boczne narożniki frezowane

Rx4

- wszystkie narożniki frezowane

R45

- prawa strona ścięta pod kątem 45°

L45

- lewa strona ścięta pod kątem 45°

LP45

- lewa, prawa strona ścięta pod kątem 45°

RYSUNEK

- możliwość dodania rysunku technicznego

Konglomerat marmurowy

Konglomerat marmurowy jest cenionym w budownictwie produktem, będącym mieszanką wyselekcjonowanych odłamków **naturalnego marmuru (95%)** i żywicy polimerowej pełniącej rolę spoiwa. Mnogość możliwych barw, struktur oraz stopnia rozdrobnienia zastosowanych kamieni pozwala na otrzymanie płyt o największym zróżnicowaniu wizualnym wśród materiałów kamiennych."

Aglomarmur jest stosunkowo łatwy w kształtowaniu dzięki czemu, po odpowiedniej obróbce, powstają odporne na ścieranie, gładkie, błyszczące powierzchnie, przywodzące na myśl szlachetne wnętrza starożytnej Grecji i Rzymu, pełne ponadczasowego prestiżu i elegancji.

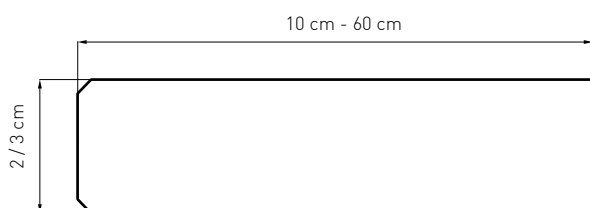

Opcje wykończenia narożników:



- zastosowanie: **wewnętrzne**
- szerokość: **10 - 60 cm**
- maksymalna długość pojedynczego elementu: **320 cm**
- grubość parapetu: **2 lub 3 cm**
- każdy parapet wykonywany jest **pod indywidualne zamówienie**
 - zgodnie z określonymi wymiarami
 - wg załączonego projektu (z uwzględnieniem możliwości technicznych)
- możliwość **niestandardowego wykończenia rantów** (legenda str. 37)

UWAGA:

Tolerancja cięcia (+/-) **5 mm**

Tolerancja grubości płyty: (+/-) **5 mm**

Dopuszczalna wielkość mikroubytków: **3x3 mm**

UWAGA: Materiał pochodzenia naturalnego - partie materiału mogą różnić się kolorystycznie. Różnice w odcieniach, przeżycia, mikropęknięcia, wtrącenia nie są wadami lecz świadczą o niepowtarzalności produktu. Próbkki materiału mają charakter poglądowy i mogą odbiegać od gotowego produktu.



Baltic Grey

Beige Marfil



Bianco Ambra



Bianco Carrara

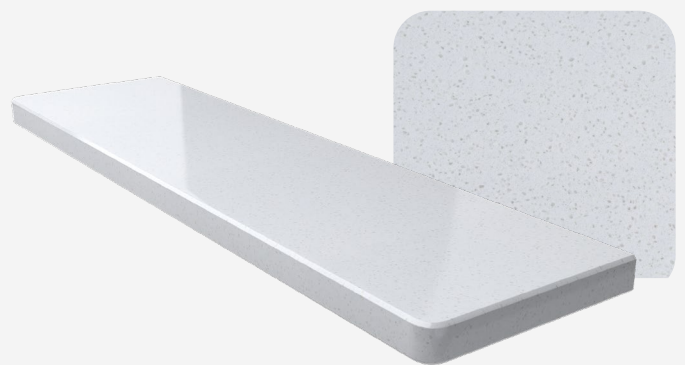

Bianco mandorla



Botticino



Calacatta



Grigio Perla



Grigio Torun

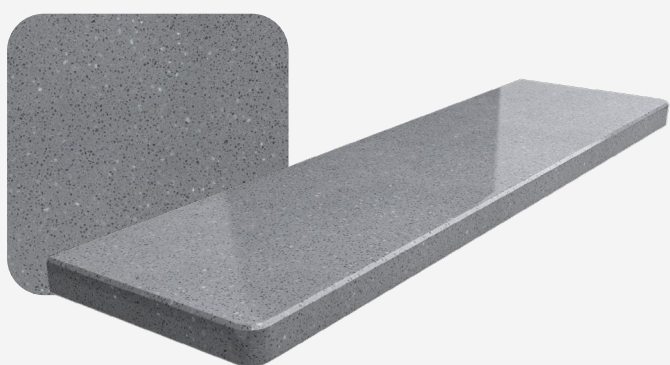

Kala White





Lino

Madreperla



Misty Carrara

Perlato



Polare

Silver Grey



Super White

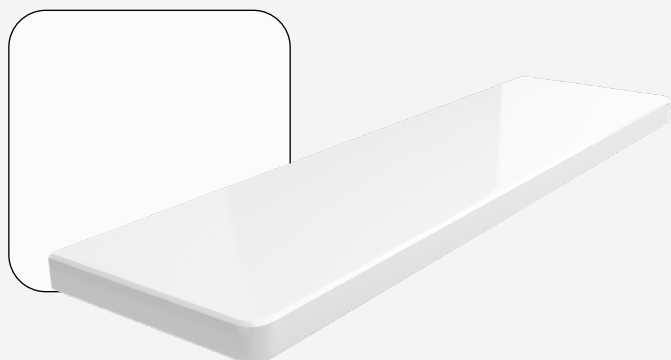

White Perl



Konglomerat kwarcowy

Najszlachetniejszy rodzaj konglomeratu, zawierający **powyżej 90% naturalnego kwarcu** w postaci zmielonych kamieni lub piasku oraz spoiwa – zwykle żywicy epoksydowej. Do jego produkcji stosuje się rozmaite dodatki np. fragmenty szkła, ceramiki, pigmenty koloryzujące, drobiny granitu lub marmuru, wpływające na ostateczny wygląd i trwałość. Nowoczesne technologie produkcji umożliwiają uzyskanie płyt o bardzo dobrej powtarzalności, przy zachowaniu bogatej kolorystyki i różnorodności tekstur.

Produkt końcowy zachowuje właściwości wykorzystanego kamienia, a w niektórych aspektach nawet je przewyższa. Tworzy efektowną, estetyczną powierzchnię, odporną na wysoką temperaturę, zabrudzenia i uszkodzenia mechaniczne.

Konglomerat kwarcowy to **piękno i solidność**, cieszące się niesłabnącą popularnością wśród projektantów wnętrz.

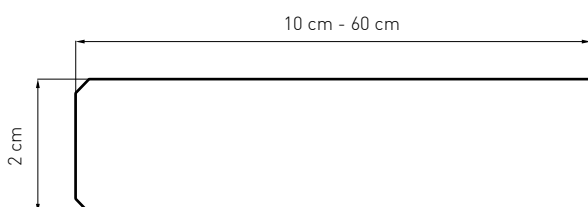

Opcje wykończenia narożników:



- zastosowanie: **wewnętrzne**
- szerokość: **10 - 60 cm**
- maksymalna długość pojedynczego elementu: **340 cm**
- grubość parapetu: **2 cm**
- w standardzie (bez dopłaty) **narożnik prosty**
- każdy parapet wykonywany jest **pod indywidualne zamówienie**
 - zgodnie z określonymi wymiarami
 - wg załączonego projektu (z uwzględnieniem możliwości technicznych)
- możliwość **niestandardowego wykończenia rantów** (legenda str. 37)

UWAGA:

Tolerancja cięcia: (+/-) 5 mm

Tolerancja grubości płyty: (+/-) 5 mm

Agnolo



Ancient Beige



Ashen White



Black Forest



Black Oro



Casablanca





Concrete Tan



Corfu



Grant Grey



Lagoon White



Marcus Pearl



Naxos

New Carrara



Pietre Grey

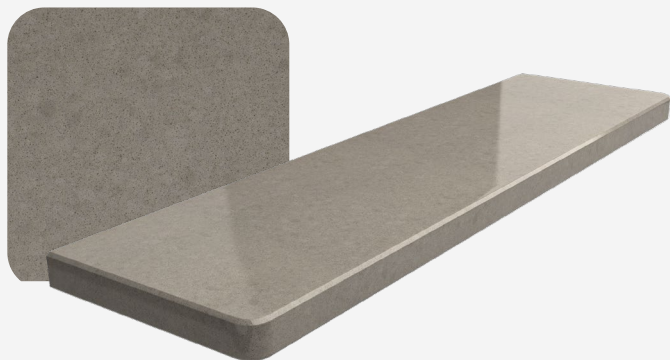

Santorini



Semolina



Winter Haze



Granit / Granit łapatura

Granit jest twardą skałą o budowie jawnokrystalicznej, zbudowaną z kwarcu, skalenia potasowego i plagioklazu oraz biotyту. Materiał w **100% naturalny**, wysoko ceniony przez miłośników surowej prostoty połączonej z wyjątkową jakością i elegancją. Ze względu na dostępność dużych bloków, łatwość cięcia i polerowania oraz nieocenione walory estetyczne znalazł szerokie zastosowanie zarówno jako kamień budowlany, jak i dekoracyjny.

Dzięki odporności na działanie kwasów i niezwyklej wytrzymałości na skrajne czynniki atmosferyczne, jako jedyny ma zastosowanie w warunkach zewnętrznych. Wyjątkowość tego materiału dopełnia różnorodność możliwych do uzyskania stylizacji powierzchni (połysk, mat, łapatura), dzięki czemu perfekcyjnie kreuje klimat i podkreśla zmysłowość wnętrza.

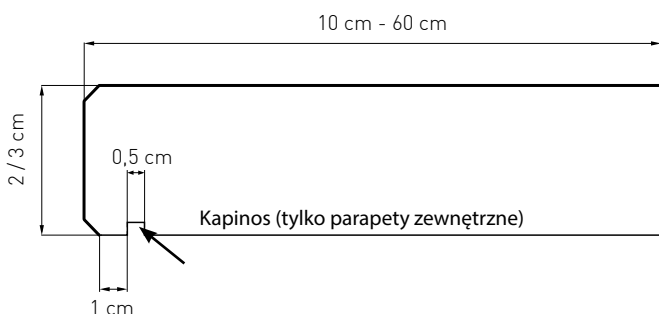

Opcje wykończenia narożników:



- zastosowanie: **wewnętrzne i zewnętrzne**
- szerokość: **10 - 60 cm**
- maksymalna długość pojedynczego elementu: **280 - 320 cm**
- grubość parapetu: **2 lub 3 cm**
- w standardzie (bez dopłaty) **narożnik prosty**
- każdy parapet wykonywany jest **pod indywidualne zamówienie**
 - zgodnie z określonymi wymiarami
 - wg załączonego projektu (z uwzględnieniem możliwości technicznych)
- możliwość **niestandardowego wykończenia rantów** (legenda str. 37)

UWAGA:

Tolerancja cięcia (+/-) **5 mm**

Tolerancja grubości płyty: (+/-) **5 mm**

Dopuszczalna wielkość mikroubytków: **3x3 mm**

Absolute Black



Absolute Black Lapatura

Black Antracite



Black Antracite Lapatura

Brqz Królewski





Coffee Brown

Coffee Brown Lapatura



Galaxy Star

Galaxy Star Lapatura



Grey

Nero Impala



Steel Grey



Steel Grey Mat



Stalowe

Parapety wykonane z wysokiej klasy blachy ocynkowanej ogniowo powlekanej lakierem poliestrowym. Połączenie powłok ochronnych: ogniowo ocynkowanych i powłok organicznych w jednym wyrobie, ma za zadanie zapewnienie wysokich walorów użytkowych i estetycznych oraz długotrwałej żywotności elementów z nich wykonanych. Prosta linia i wysoka estetyka wykonania sprawiają, że parapet idealnie komponuje się z każdym oknem.

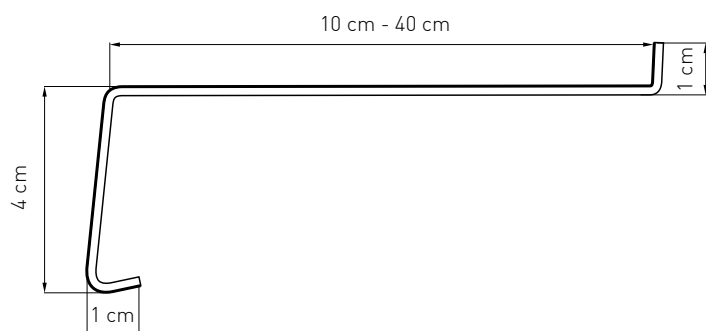

- szerokość: od **10 do 40 cm** (co 2,5 cm)
- maksymalna długość pojedynczego elementu – **600 cm**
- grubość blachy – **0,7 mm (+/- 0,05 mm)**
- grubość powłoki lakierniczej **25 µm**
- każdy parapet wykonywany jest pod **indywidualny wymiar** podany przez klienta
- zabezpieczenie **folią ochronną**
- możliwość wykonania parapetu w **dowolnym kolorze** z palety RAL !

Dedykowany produkt:

- zaślepka **aluminiowa** prosta parapetu zewnętrznego
- zaślepka **aluminiowa premium** pełna, prosta parapetu zewnętrznego
- zaślepka **PVC** prosta parapetu zewnętrznego
- łącznik aluminiowy kątowy
- łącznik **aluminiowy kątowy uniwersalny**
- łącznik **aluminiowy uniwersalny prosty typ „H”**
- łącznik **PVC** kątowy / prosty
- uszczelka podparapetowa



UWAGA: Tolerancja cięcia (+/-) **5 mm**
Lagi - tolerancja długości (+/-) **1%**

Biały RAL 9016

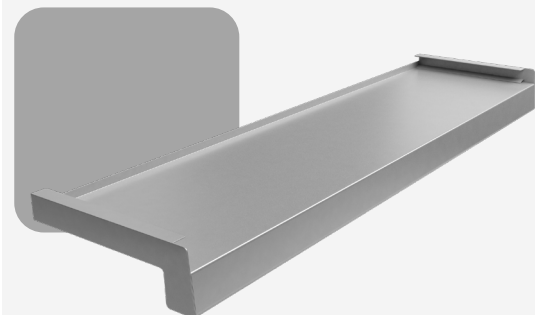
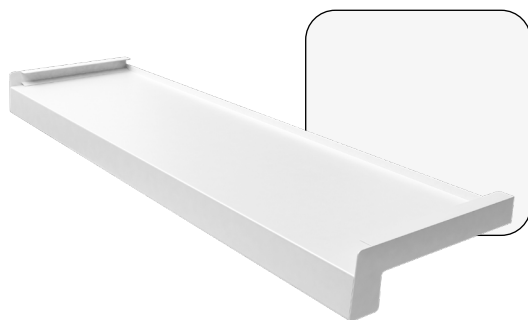

Srebrny RAL 9006

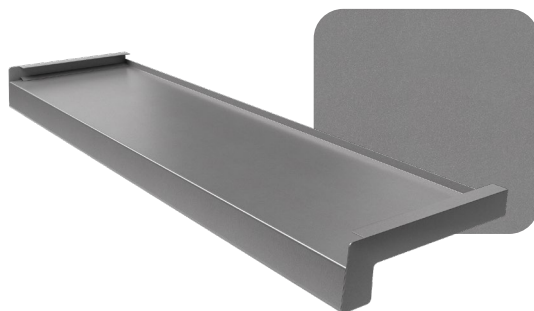

Srebrny RAL 9007



Srebrny RAL 7037 Piasek

Antracyt RAL 7024

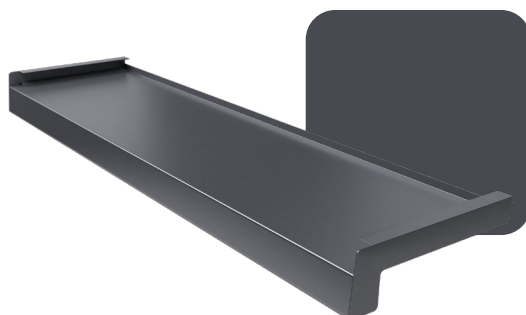

Antracyt RAL 7016 Piasek



Antracyt RAL 7016

Antracyt RAL 7021



Brąz RAL 8017

Brąz RAL 8019

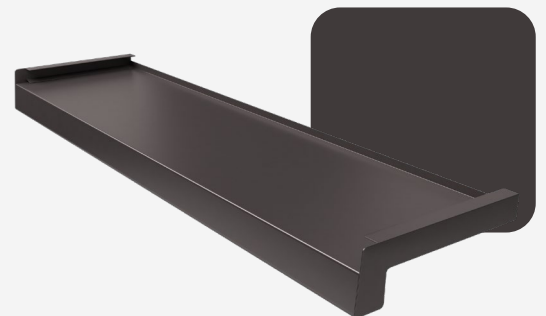

Czarny RAL 9005

Stalowe softline

Wykonane z najwyższej jakości stali ocynkowanej, powlekanej lakierem poliesterowym. Struktura blach z powłoką organiczną to tak naprawdę kilka różnych warstw, z których każda pełni określoną funkcję, aby w efekcie stworzyć doskonały system ochronny. Dzięki niemu produkty końcowe są odporne na szereg warunków atmosferycznych, a ściśle przylegająca powłoka lakiernicza sprawia, że parapet jest idealnie wykończony i estetyczny.

Produkty w wersji SOFT, dzięki charakterystycznym zaoblениom rantów, tworzą niepowtarzalny produkt, spełniający szerokie spektrum wymagań jakościowych i wizualnych.

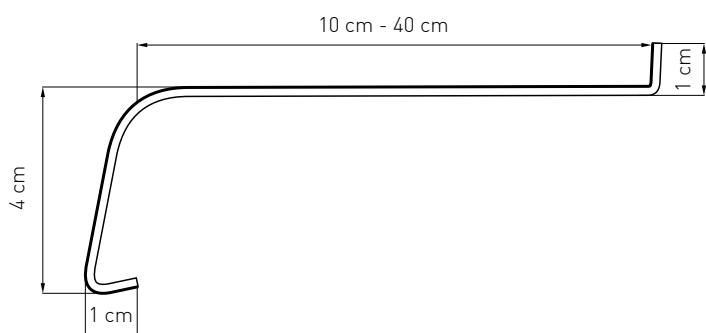

Dedykowany produkt:

- zaślepka **aluminiowa** softline parapetów zewnętrznych
- zaślepka **aluminiowa premium** pełna, softline parapetu zewnętrznego
- zaślepka **PVC** softline parapetów zewnętrznych
- łącznik - uszczelka gumowa „H” do parapetów softline
- łącznik **aluminiowy kątowy uniwersalny softline**
- uszczelka podparapetowa

- szerokość: od **10 do 40 cm** (co 2,5 cm)
- maksymalna długość pojedynczego elementu – **600 cm**
- grubość blachy – **0,7 mm**;
- grubość powłoki lakierniczej **25 µm**;
- każdy parapet wykonywany jest pod **indywidualny wymiar** podany przez klienta
- zabezpieczenie **folią ochronną**
- możliwość wykonania parapetu w **dowolnym kolorze** z palety RAL !



UWAGA: Tolerancja cięcia (+/-) **5 mm**

Lagi - tolerancja długości (+/-) **1%**



Brąz RAL 8017

Antracyt RAL 7016

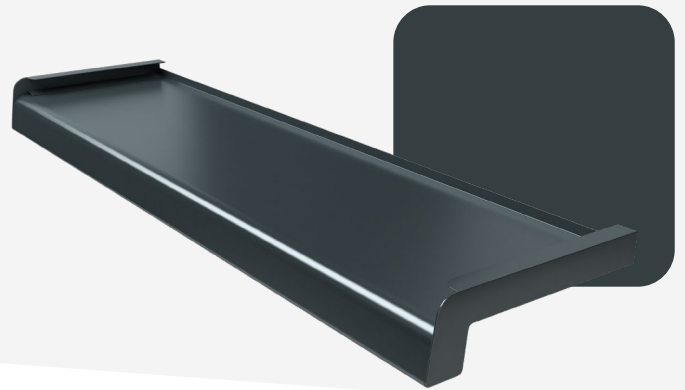

Antracyt struktura



Antyk stal

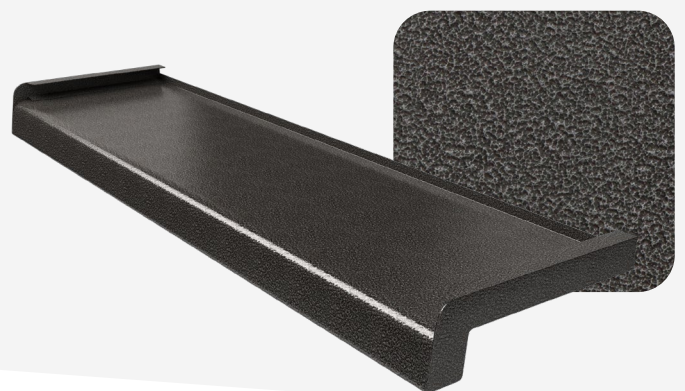

Antyk miedź



Stalowe laminowane

Parapety wykonane z wysokiej klasy blachy ocynkowanej ogniowo, powlekanej dodatkowo lakierem proszkowym. Wierzch parapetu oklejony najwyższej jakości folią PVC marki RENOLIT odporną na działanie czynników atmosferycznych, światła, promieni UV, wilgoci i temperatury. Idealnie komponują się z całą gamą stolarki okiennej zarówno PVC, drewnianej oraz aluminium z powodzeniem naśladując naturalne materiały.

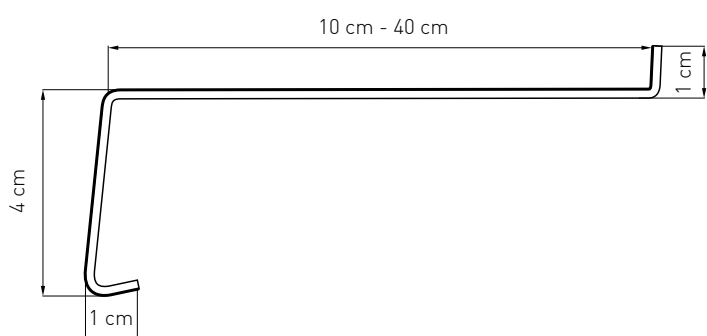

Dedykowany produkt:

- zaślepka **aluminiowa** prosta parapetu zewnętrznego
- zaślepka **aluminiowa premium** pełna, prosta parapetu zewnętrznego
- zaślepka **PVC** prosta parapetu zewnętrznego (nie występuje w kolorze grafit i dąb bielony)
- łącznik **aluminiowy kątowy uniwersalny**
- łącznik **aluminiowy uniwersalny prosty typ „H”**
- łącznik **PVC** kątowy / prosty
- uszczelka podparapetowa

- szerokość: od **10 do 40 cm** (co 2,5 cm)
- maksymalna długość pojedynczego elementu – **600 cm**
- grubość blachy – **0,7 mm**
- grubość laminatu - **150-200 µm**
- każdy parapet wykonywany jest pod **indywidualny wymiar** podany przez klienta
- zabezpieczenie **folią ochronną**

UWAGA: Tolerancja cięcia (+/-) **5 mm**

Lagi - tolerancja długości (+/-) **1%**

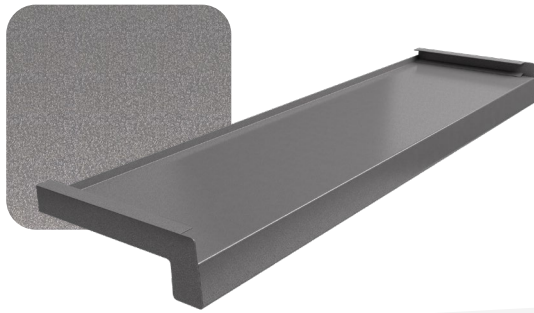

Grafit

Dąb bielony



Dąb naturalny
(Woodec Turner)



Winchester



Złoty dąb



Orzech



Dąb bagienny



Stalowe laminowane softline

Produkty z tej serii łączą wszystkie cechy parapetów stalowych ocynkowanych z subtelną estetyką cechującą naturalne materiały. Wysokiej klasy oleina PVC marki RENOLIT gwarantuje odporność na czynniki atmosferyczne, trwałość oraz łatwość utrzymania w czystości. Parapety laminowane w wersji SOFT to idealne połączenie tradycyjnego parapetu laminowanego z nowoczesnym wyglądem i eleganckim miękkim wykończeniem.

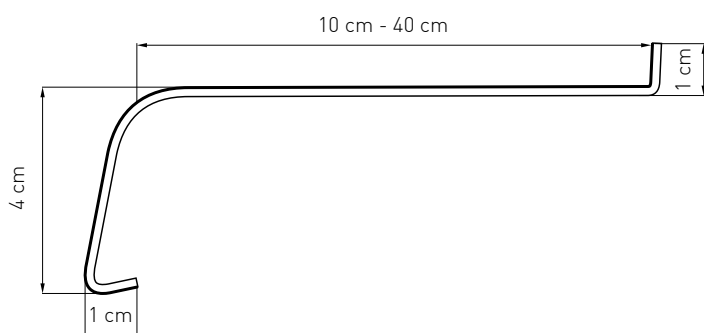

Dedykowany produkt:

- zaślepka **aluminiowa** softline parapetów zewnętrznych
- zaślepka **aluminiowa premium** pełna, softline parapetu zewnętrznego
- zaślepka PVC softline parapetów zewnętrznych (nie występuje w kolorze dąb bielony i dąb naturalny)
- łącznik **aluminiowy kątowy uniwersalny softline**
- łącznik - uszczelka gumowa „H” do parapetów softline
- uszczelka podparapetowa

- szerokość: od **10** do **40 cm** (co 2,5 cm)
- maksymalna długość pojedynczego elementu – **600 cm**
- grubość blachy – **0,7 mm**
- grubość laminatu - **150-200 µm**
- każdy parapet wykonywany jest pod **indywidualny wymiar** podany przez klienta
- zabezpieczenie **folią ochronną**

UWAGA: Tolerancja cięcia (+/-) **5 mm**

Lagi - tolerancja długości (+/-) **1%**



Dąb bielony

(do wyczerpania stanów magazynowych)

Dąb naturalny

(Woodec Turner)



Winchester

Złoty dąb



Orzech

Dąb bagienny



NEW

Stalowe lakierowane

Parapety wykonane z blachy stalowej, ocynkowanej, pokrytej warstwą drewnopodobnego lakieru, dzięki czemu idealnie komponują się ze stolarką okienną zarówno PVC, jak i drewnianą. Produkt jest równocenną alternatywą dla parapetów zewnętrznych laminowanych. Dzięki zastosowanej technologii parapet pozwala długo cieszyć oko pięknem naturalnych tekstur, niewrażliwych na zmiany klimatyczne.

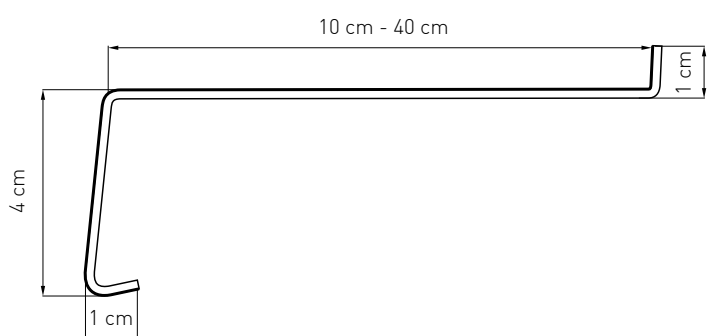

- szerokość: od **10 do 40 cm** (co 2,5 cm)
- maksymalna długość pojedynczego elementu – **600 cm**
- grubość blachy - **0,65 mm**
- każdy parapet wykonywany jest pod **indywidualny wymiar** podany przez klienta
- zabezpieczenie **folią ochronną**

Dedykowany produkt:

- zaślepka **aluminiowa** prosta parapetu zewnętrznego
- zaślepka **aluminiowa premium** pełna, prosta parapetu zewnętrznego
- zaślepka PVC prosta parapetu zewnętrznego
- łącznik **aluminiowy kątowy uniwersalny**
- łącznik **aluminiowy uniwersalny prosty typ „H”**
- łącznik PVC kątowy / prosty
- uszczelka podparapetowa

UWAGA: Tolerancja cięcia (+/-) **5 mm**

Lagi - tolerancja długości (+/-) **1%**



Dąb naturalny

Winchester



Złoty dąb



Orzech



Aluminiowe

Aluminium łączy w sobie unikalną kombinację pożądanych własności takich jak: niewielka masa, wysoka wytrzymałość, plastyczność, podatność na obróbkę czy wysoka odporność na korozję. W odróżnieniu od większości gatunków stali, glin nie kruszeje w niskich temperaturach, lecz zwiększa swą wytrzymałość. Wysokiej jakości proszkowa powłoka malarska oraz klasyczny kształt gwarantują estetyczny wygląd i kompatybilność z mnogością typów elewacji.

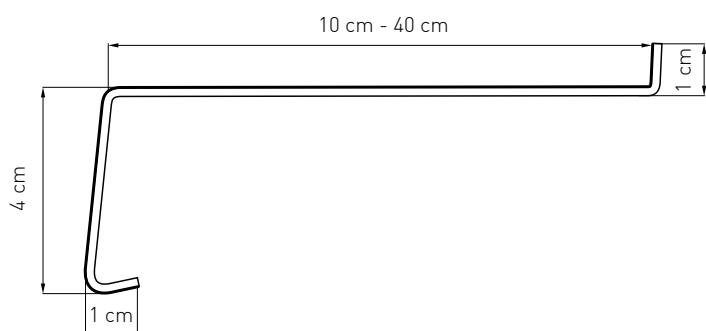

- szerokość: od **10** do **40 cm** (co 2,5 cm)
- maksymalna długość pojedynczego elementu – **600 cm**
- grubość aluminium – **1,0 mm**
- każdy parapet wykonywany jest pod **indywidualny wymiar** podany przez klienta
- zabezpieczenie **folią ochronną**
- możliwość wykonania parapetu w **dowolnej kolorystyce RAL !**

Dedykowany produkt:

- zaślepka **aluminiowa** prosta parapetu zewnętrznego
- zaślepka **aluminiowa premium** pełna, prosta parapetu zewnętrznego
- zaślepka **PVC** prosta parapetu zewnętrznego
- łącznik **aluminiowy kątowy uniwersalny**
- łącznik **aluminiowy uniwersalny prosty typ „H”**
- łącznik **PVC** kątowy / prosty
- uszczelka podparapetowa



UWAGA: Tolerancja cięcia (+/-) **5 mm**
Lagi - tolerancja długości (+/-) **1%**

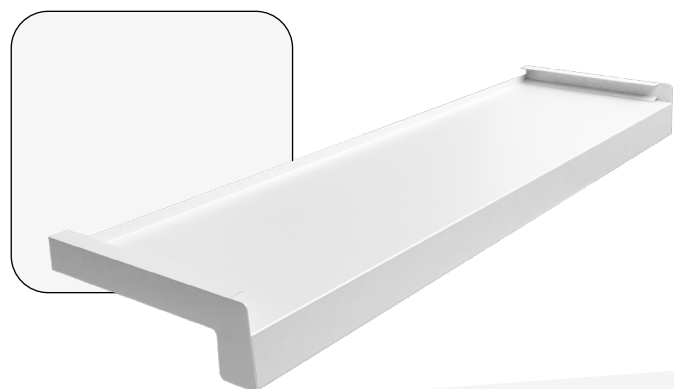

Biały RAL 9016

Brąz RAL 8019



Antracyt RAL 7016



Antracyt RAL 7021



Czarny RAL 9005



Aluminiowe – imitacja płytki

Parapety zewnętrzne w wersji softline dzięki charakterystycznym przetłoczeniom z powodzeniem imitują płytkę klinkierową. Subtelnie zaoblony kształt i powłoka, uzyskana przy pomocy wysokiej jakości proszkowych farb (również strukturalnych) czynią parapet estetycznym i atrakcyjnym wizualnie. Właściwości aluminium w połączeniu z nowoczesną technologią nanoszenia powłok malarskich sprawiają, że produkt jest odporny na czynniki atmosferyczne.

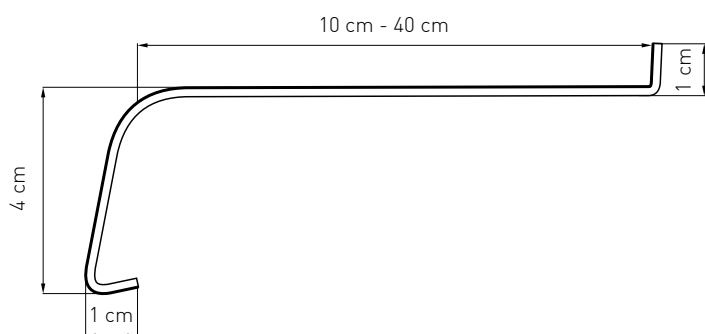

- szerokość: od **10** do **40** cm (co 2,5 cm)
- maksymalna długość pojedynczego elementu – **600 cm**
- grubość aluminium – **1,2 mm**
- każdy parapet wykonywany jest pod **indywidualny wymiar** podany przez klienta
- zabezpieczenie **folią ochronną**

Dedykowany produkt:

- zaślepka **aluminiowa** softline parapetów zewnętrznych
- zaślepka **aluminiowa premium** pełna, softline parapetu zewnętrznego
- zaślepka PVC softline parapetów zewnętrznych
- łącznik - uszczelka gumowa „H” do parapetów softline
- łącznik **aluminiowy kątowy uniwersalny softline**
- uszczelka podparapetowa

UWAGA: Tolerancja cięcia (+/-) **5 mm**

Lagi - tolerancja długości (+/-) **1%**



Antracyt RAL 7016

Antyk stal

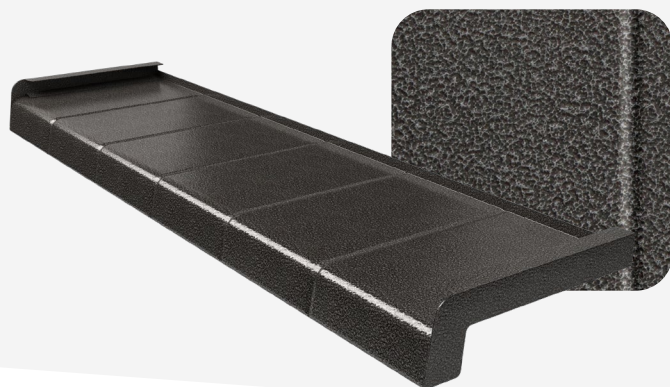

Cegła RAL 8004



Antyk miedź



Brąz RAL 8017

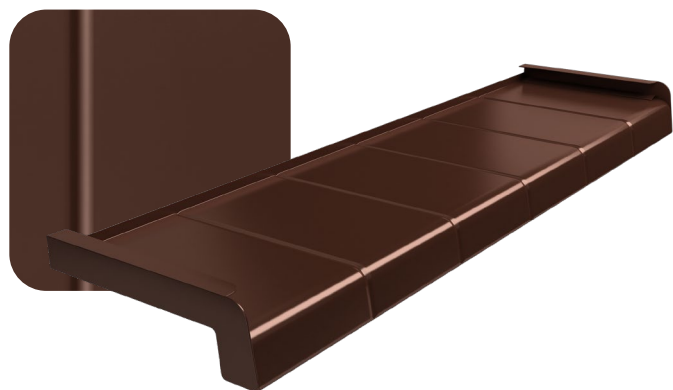

Zaślepki i łączniki do parapetów zewnętrznych

Parapetom zewnętrznym dedykowana jest szeroka gama dodatków montażowych poprawiających estetykę wykonania oraz wpływających na wzrost funkcjonalności parapetu.

W naszej ofercie znajdą Państwo szereg możliwości zarówno w wersji ekonomicznej, jak i premium.

Uszczelka podparapetowa

- zapobiega zaciekaniu wody pod parapet
- odporna na promieniowanie UV i inne czynniki atmosferyczne
- zabezpieczona silikonową powłoką zapobiegającą brudzeniu się produktu
- szybki i łatwy montaż
- estetyczny wygląd



RAL 9005
(czarny)



RAL 8017
(brąz)



RAL 7016
(antracyt)



RAL 9016
(biały)



Zaślepki ABS proste

- dedykowane do parapetów zewnętrznych prostych
- Wykonane z mocnego **tworzywa ABS**
- Długość **550 mm!**

NEW



RAL 9005
(czarny)



RAL 7016
(antracyt)



RAL 9006
(srebrny)



RAL 8017
(brąz)



RAL 9010
(biały)



Zaślepki aluminiowe proste parapetów zewnętrznych

- dedykowane do parapetów zewnętrznych prostych
- długości od 100 – 400 mm (co 2,5 cm)



Możliwość wykonania zaślepek w dowolnej kolorystyce RAL!

*(*do wyczerpania stanów magazynowych)*

Zaślepki aluminiowe softline parapetów zewnętrznych

- dedykowane do parapetów zewnętrznych softline
- długości od 100 – 400 mm (co 2,5 cm)



Możliwość wykonania zaślepek w dowolnej kolorystyce RAL!

*(*wyłącznie w szerokości 250 i 400 mm)*

Zaślepka aluminiowa premium pełna, prosta parapetów zewnętrznych

- dedykowane do parapetów zewnętrznych prostych
- **pełen odlew aluminiowy**
- uszczelka gumowa w zestawie
- całkowite przykrycie brzegu parapetu „od czoła”
- długości: 200, 250, 300, 400 mm



Zaślepka aluminiowa premium pełna, softline parapetów zewnętrznych

- dedykowane do parapetów zewnętrznych softline
- **pełen odlew aluminiowy**
- uszczelka gumowa w zestawie
- całkowite przykrycie brzegu parapetu „od czoła”
- długości: 200, 250, 300, 400 mm



Zaślepki PVC proste parapetów zewnętrznych

- dedykowane do parapetów zewnętrznych prostych
- długość: 300 mm i 400 mm
- pakowanie: 100 szt. / kart.



RAL 9005 (czarny) RAL 7024 (antracyt) RAL 7016 (antracyt) RAL 8019 (brąz) RAL 8017 (brąz)



RAL 8011 (orzech) RAL 8003 (złoty dąb) RAL 1011 (dąb naturalny) RAL 9006 (srebrny) RAL 9016 (biały)

- długość: 400 mm



RAL 5010 (niebieski) RAL 6005 (zielony) RAL 7039 (szary kwarcowy) RAL 8004 (cegła) RAL 3005 (czerwone wino) RAL 3011 (czerwony brązowy)

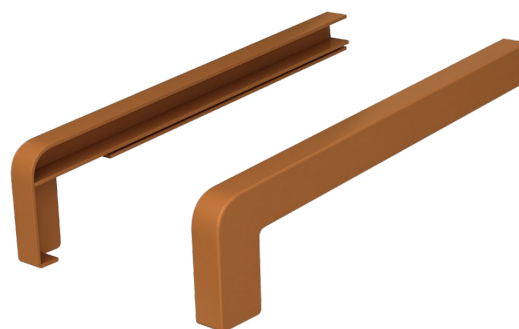

Zaślepki PVC softline parapetów zewnętrznych

- dedykowane do parapetów zewnętrznych softline
- długość: 350 mm
- pakowanie: 100 szt. / kart.



RAL 7016 (antracyt) RAL 8019 (brąz) RAL 8017 (brąz) RAL 8011 (orzech)



RAL 8003 (złoty dąb) RAL 8004 (cegła)



Łącznik aluminiowy prosty uniwersalny typ "H"

- przeznaczony do łączenia liniowo parapetów prostych
- długość łącznika – 400 mm

RAL 9005 (czarny)	RAL 7016 (antracyt)	RAL 7024 (antracyt)	RAL 7043 (grafit mat)	RAL 7016 piasek
RAL 1019	RAL 7037* piasek	RAL 9007 (srebrny)	RAL 9006 (srebrny mat)	RAL 9016 (biały)
RAL 8019 (brąz)	RAL 8017 (brąz)	RAL 8011 (orzech)	RAL 8008 (winchester)	RAL 8003 (złoty dąb)
RAL 8001 (winchester)	Złoty dąb	Winchester	Orzech	



(*do wyczerpania stanów magazynowych)

Łącznik kątowy aluminiowy uniwersalny do parapetów prostych

- przeznaczony do łączenia pod kątem 45°
- do przycięcia pod wymiar parapetu
- długość łącznika – 600 mm

RAL 9005 (czarny)	RAL 7016 (antracyt)	RAL 7024 (antracyt)	RAL 7043 (grafit mat)	RAL 7016 piasek
RAL 1019	RAL 7037* piasek	RAL 9007 (srebrny)	RAL 9006 (srebrny mat)	RAL 9016 (biały)
RAL 8019 (brąz)	RAL 8017 (brąz)	RAL 8011 (orzech)	RAL 8008 (winchester)	RAL 8003 (złoty dąb)
RAL 8001 (winchester)	Złoty dąb	Winchester	Orzech	



(*do wyczerpania stanów magazynowych)

Łącznik kątowy aluminiowy uniwersalny do parapetów softline

- przeznaczony do łączenia pod kątem 45°
- do przycięcia pod wymiar parapetu
- długość łącznika – 600 mm



Łącznik aluminiowy kątowy do parapetów prostych

- przeznaczony do łączenia parapetów zewnętrznych prostych pod kątem 45°
- wersja z podgięciem pod okno
- do parapetów o szerokości od 150 – 400 mm (co 2,5 cm)

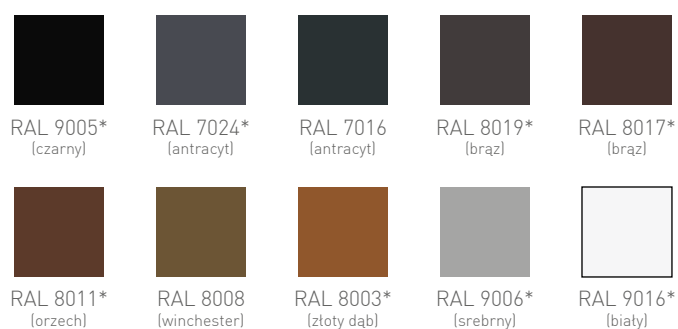

Możliwość wykonania zaślepek w dowolnej kolorystyce RAL!

(*do wyczerpania stanów magazynowych – z wyłączeniem RAL7016)

Łącznik PVC kątowy / prosty

- przeznaczony do łączenia parapetów zewnętrznych prostych wzdłużnie lub pod kątem 90°
- długość – 480 mm



RAL 9005
(czarny)



RAL 7024
(antracyt)



RAL 7016
(antracyt)



RAL 8019
(brąz)



RAL 8017
(brąz)



RAL 8011
(orzech)



RAL 8003
(złoty dąb)



RAL 9006
(srebrny)



RAL 9016
(biały)

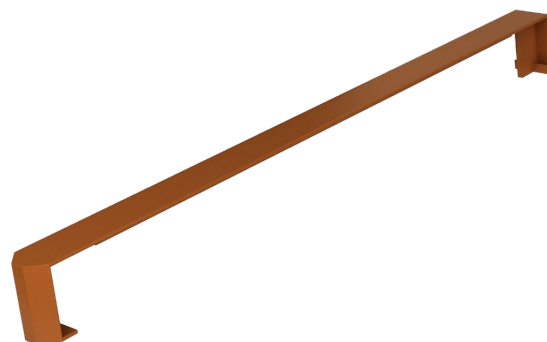

Łącznik – uszczelka gumowa „H” do parapetów softline*

- przeznaczony do łączenia parapetów zewnętrznych softline
- długość: odcinki dowolnej długości (min. 10 cm)



Czarny



Antracyt



Szary



Brąz



Biały



(*do wyczerpania stanów magazynowych)

Listwy okienne i ćwierćwałki

Elementy wykończeniowe zostały stworzone z myślą o maskowaniu niedoskonałości pomontażowych. Dzięki drewnopodobnej teksturze stają się integralną częścią stolarki okiennej i stanowią jej estetyczne wykończenie. Warstwa wyjątkowo mocnego kleju zapewnia szybki montaż w miejscu łączenia okna z parapetem / murem, okna balkonowego z podłogą. Są odporne na wilgoć i nie zawierają związków ołowiowych.

Listwy okienne z gumką

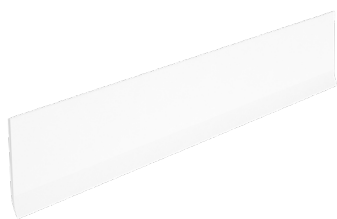

- dostępne szerokości: **27, 37, 47, 57 mm**
- długość: **50 mb**



Biały

Listwy okienne



- dostępne szerokości: **20, 30, 40, 50 mm**
- długość: **5 mb**



Antracyt



Orzech



Złoty dąb

Ćwierćwałki

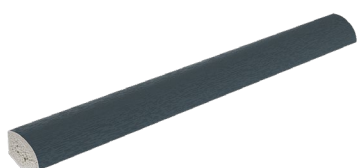

- przekrój: **14 x 14 mm**
- długość: **3 mb**



Antracyt



Orzech



Złoty dąb



Biały

NEW

Kliny sprężynowe

Klin sprężynowy został zaprojektowany z myślą o wygodnym i ekonomicznym montażu wszystkich rodzajów parapetów. Zastosowanie tego prostego rozwiązania zapewnia pełną stabilizację podczas pianowania, zmniejsza zużycie materiałów montażowych i ogranicza ingerencję w strukturę budynku.

Parametry techniczne:

- nośność: **do 18 kg**
- zakres sprężystości: **od 10 mm do 35 mm**
- pakowany w ilościach: **5 szt. / 100 szt.**
- dostępny w dwóch wariantach:

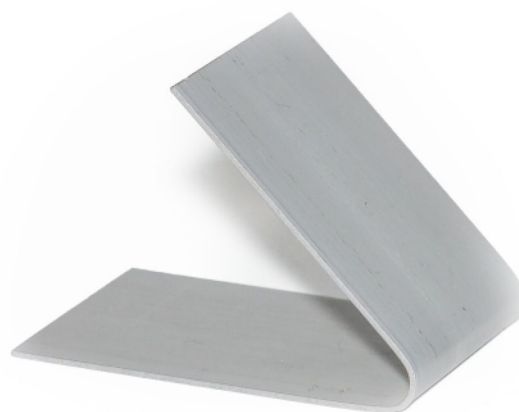
**F1**wymiary: **60 x 32 x 35 mm****F2**wymiary: **55 x 32 x 35 mm**

Obróbki blacharskie

Stawiając na ciągły rozwój i podnoszenie standardów, rozpoczęliśmy dla Państwa własną produkcję obróbek blacharskich. Nowoczesny park maszynowy, wyszkolona kadra oraz dobrze zaopatrzony magazyn surowców pozwolą skrócić czas oczekiwania na zamówienia i usprawnić przebieg procesów z nimi związanych.

**Minimum rozrachunkowe:**

- Każda sztuka mniejsza niż **0,2 m²** jest liczona jako **0,2 m²**
- Zamówienia standardowe mniejsze niż **1 m²** – dopłata **50 zł netto**
- Zamówienia niestandardowe mniejsze niż **2 m²** – dopłata **250 zł netto**

**Czas wykonania obróbek:**

- Zamówienia standardowe: **5 - 10 dni roboczych***
- Zamówienia niestandardowe: **10 - 14 dni roboczych***

**Surowe detale dostępne „od ręki”:**

- Zaśleпки proste i softline: **100 - 400 mm** (skok 25 mm) oraz **500 mm**
- Łączniki aluminiowe: uniwersalne proste, softline (kąt 90°)
- Łączniki aluminiowe: uniwersalne proste typ "H" (kąt 180°)



Maksymalna długość parapetów: **6000 mm**

Maksymalna szerokość parapetów softline: **570 mm****

Maksymalna szerokość parapetów prostych: **1180 mm****

Minimalne podgięcia: **5 mm dla stali, 10 mm dla aluminium**

Tolerancja cięcia: **+/- 5 mm**

Możliwość **malowania dwustronnego** – wycena indywidualna

Wysyłki kurierskie wyłącznie **po wcześniejszym uzgodnieniu mailowym**

* dostawa zgodnie z harmonogramem tras

** przy standardowych podgięciach: 1 cm nosek pod okno, 4 cm + 1 cm kapinos

*** z uwzględnieniem powyższych ograniczeń

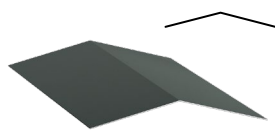

kalenica prosta

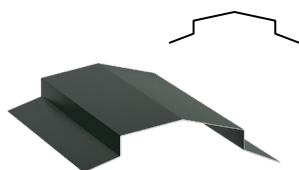

kalenica stożkowa

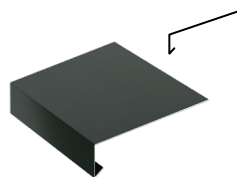

pas nadrynowy

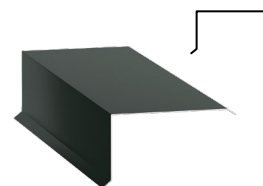

wiatrownica górna

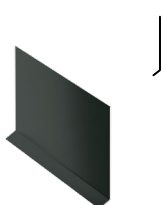

wiatrownica boczna

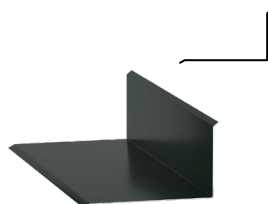

obróbka przyścienna

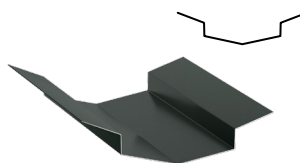

rynna koszowa głęboka

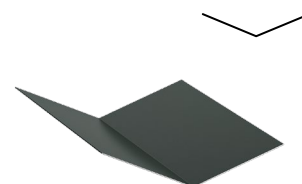

rynna koszowa płytka

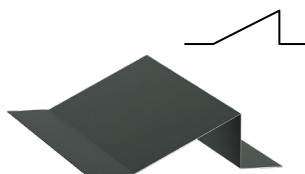

bariera śniegowa

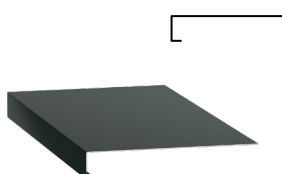

dowolny parapet***

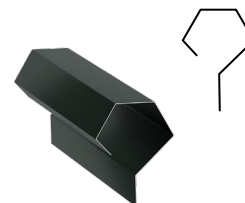

dowolny kształt***



Kolory standardowe (dostępne „od ręki”)

Stal malowana
0,5 mm

Kolor	Symbol
	RAL 9010
	RAL 7035
	RAL 7047
	RAL 1015
	RAL 1003
	RAL 8004
	RAL 3005
	RAL 8017
	RAL 7040
	RAL 9006
	RAL 9007
	RAL 7012
	RAL 7016
	RAL 6005
	RAL 6020

Stal malowana
0,7 mm

Kolor	Symbol
	RAL 9010
	RAL 9002
	RAL 3011
	RAL 8017
	RAL 8019
	RAL 9006
	RAL 9007
	RAL 7024
	RAL 7016
	RAL 7016 piasek
	RAL 5010
	RAL 7021
	RAL 7021 struktura
	RAL 9005

Aluminium
1,0 mm

Kolor	Symbol
	RAL 9016
	RAL 7035
	RAL 9006
	RAL 7039
	RAL 8017
	RAL 8019
	RAL 7016 również 1,2 i 1,5 mm
	RAL 7021
	RAL 9005

Materiały surowe*

Symbol	Grubość [mm]
Stal ocynk	0,7
Tytan cynk	0,6
Aluminium	1,0; 1,2; 1,5

Stal lakierowana
0,7 mm

Kolor	Symbol
	Złoty dąb
	Orzech
	Winchester
	Dąb naturalny

Stal laminowana
0,7 mm

Kolor	Symbol
	Dąb bielony
	Dąb naturalny
	Winchester
	Złoty dąb
	Orzech
	Dąb toffi
	Dąb bagienny
	Grafit
	Antracyt gładki

* możliwość pomalowania na dowolny kolor z palety RAL

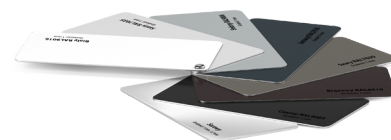

Innowacyjny system montażu parapetów Railing SMART

Trendy budowlane nie tracą rozpędu – na rynku pojawia się coraz więcej ciekawych rozwiązań skracających czas montażu i ułatwiających późniejsze operacje.

System SMART powstał, by zapewnić innowacyjny montaż nowych parapetów oraz szybką i nieinwazyjną wymianę zamontowanych. Dzięki niemu łatwo zastąpić parapety z powodu uszkodzenia lub zmiany koncepcji wyglądu budynku, bez czasochłonnego kucia i ingerencji w elewację.

Dlaczego warto zainwestować:

- Brak stałego połączenia elewacja-parapet
- Szybki i łatwy montaż
- Demontaż i wymiana parapetu bez ingerencji w elewację budynku
- Brak konieczności pomiaru parapetu na budowie
- Zwiększenie tolerancji cięcia (nawet do 20 mm)
- Oszczędność czasu, pracy i kosztów w przypadku uszkodzenia parapetu lub zmiany koncepcji



Zawartość pakietu systemu SMART

1.	Szyna ALU 225 mm (2 sztuki)	
2.	Adapter szyny (2 sztuki)	
3.	Blokada okna (2 sztuki)	
4.	Wkładka szyny styropianowa (2 sztuki)	
5.	Uszczelka podokienna 2,5 mb *	
6.	Uszczelka szyny 250 mm (2 sztuki)	
7.	Odwodnienie szyny (4 sztuki)	
8.	Uszczelniacz szyny (2 sztuki)	
9.	Wkręty adapteru (4 sztuki)	
10.	Wkręty szyny (4 sztuki)	
11.	Wkręty parapetu (8 sztuk)	
12.	Wkręty blokady okna (2 sztuki)	
13.	Instrukcja montażu	

* Przy większych długościach uszczelki wymagana będzie dopłata zgodnie z aktualnym cennikiem.

Zeskanuj kod QR i przekonaj się jak łatwo przebiega montaż parapetu z systemem **RAILING**



Paweł Kłós

Dyrektor Działu Parapetów
tel. 56 691 20 74
kom. 663 356 270
e-mail: pawel.k@medos.pl

Kasia Panek

Kierownik Działu Parapetów
tel. 56 691 20 74
kom. 661 022 333
e-mail: kasia.p@medos.pl

Magda Oleksy

Dyspozytor Działu Parapetów
tel. 56 691 20 67
kom. 661 470 492
e-mail: magda.o@medos.pl

DZIAŁ OBSŁUGI KLIENTA

e-mail do zamówień **parapety@medos.pl**

zamówienia online **b2b.medos.pl**

fax: 56 691 20 69

MDF	56 691 20 68 661 068 233
Kamień	56 691 20 67 607 517 282
XPS, podwaliny stropex	56 691 20 68 605 878 843
Dodatki, wysyłki kurierskie	56 691 20 72 607 643 151
Zamówienia standardowe, płatności	56 691 20 74 785 712 211
Zamówienia niestandardowe	56 662 74 12 607 639 381
Faktury	56 691 20 74 785 712 211
Reklamacje parapetów	56 691 20 67 601 267 849
Wysyłki kurierskie parapetów	56 662 74 12 603 034 130

Parapety i akcesoria

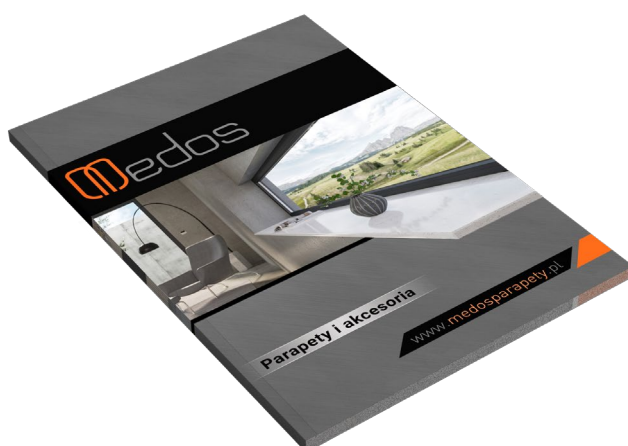

Katalog Online

Akcesoria montażowe i chemia budowlana



Katalog Online



MEDOS Paweł Buławka spółka komandytowa
ul. Magazynowa 3, 86-200 Chełmno
NIP: 875-10-02-162

www.medosparapety.pl
e-mail: parapety@medos.pl
tel.: +48 56 691 20 67/68/74
fax: +48 56 691 20 69